

# ECLISSE Syntesis® EI30 Battente

TOKSZERKEZET NYÍLÓ TŰZGÁTLÓ TAPÉTAJTÓ

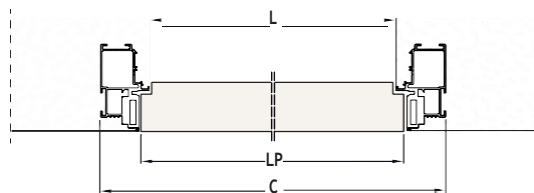

## TOKSZERKEZET | EGYSZÁRNYÚ

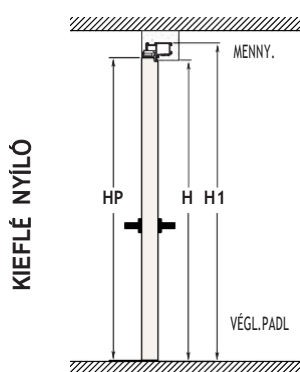
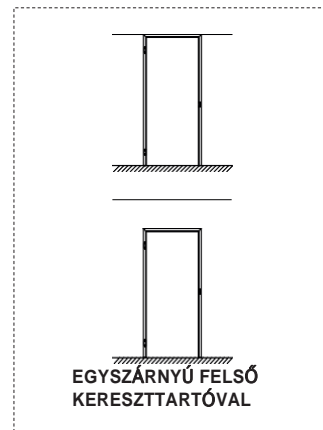
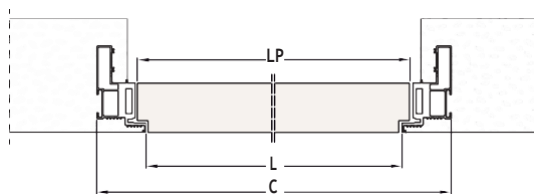
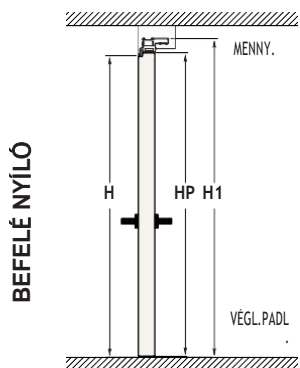

**LEHETŐSÉG:**  
Elektromos  
zárral is  
kapható.



### LEGENDA

<b>L</b>	Átjárhatósági szélesség	<b>H1</b>	Szerkezet külmérete magasság	Méretek mm-ben
<b>H</b>	Átjárhatósági magasság	<b>LP</b>	Ajtólap szélessége	
<b>C</b>	Szerkezet külmérete szélesség	<b>HP</b>	Ajtólap magassága	

FELSŐ KERESZTTARTÓVAL		
L x H	C x H1	LP x HP
600 x 2100/2400	700 x 2150/2450	616 x 2104/2404
650 x 2100/2400	750 x 2150/2450	666 x 2104/2404
700 x 2100/2400	800 x 2150/2450	716 x 2104/2404
750 x 2100/2400	850 x 2150/2450	766 x 2104/2404
800 x 2100/2400	900 x 2150/2450	816 x 2104/2404
850 x 2100/2400	950 x 2150/2450	866 x 2104/2404
900 x 2100/2400	1000 x 2150/2450	916 x 2104/2404
950 x 2100/2400	1050 x 2150/2450	966 x 2104/2404
1000 x 2100/2400	1100 x 2150/2450	1016 x 2104/2404

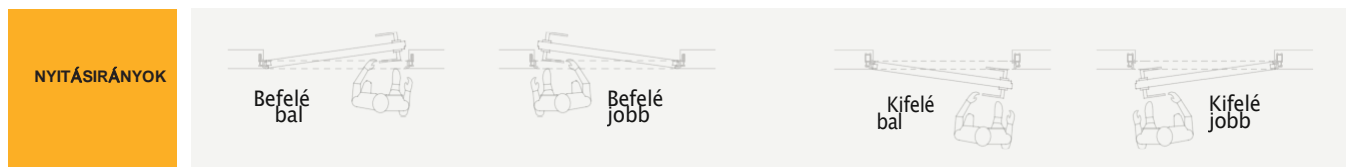

### MEGJEGYZÉS

Gyártható méretek 50 mm-es méretlépcsőben

Kizárólag felső kereszttartóval kapható

DORMA ITS96 EN2-4 ajtócsukóhoz és két darab TECTUS pánthoz előkészítve

Szerelőkészletet nem tartalmaz

Befelé nyíló változatban az ajtólap vastagsága csökkenti az átjárhatósági szélességi méretet

# ALKALMAZÁS

## VAKOLT FALHOZ

BEFELÉ NYÍLÓ

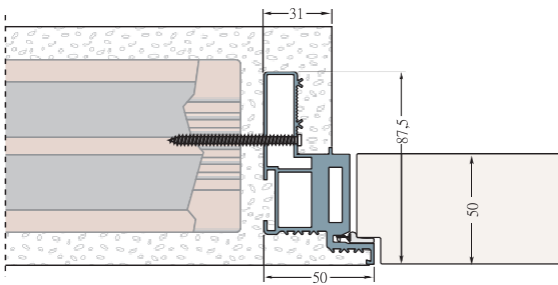

KIFELE NYÍLÓ

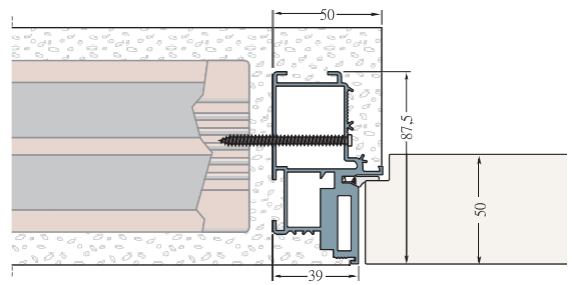

## GIPSZKARTON FALHOZ

BEFELÉ NYÍLÓ

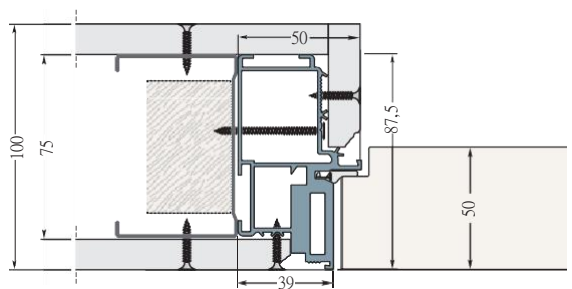
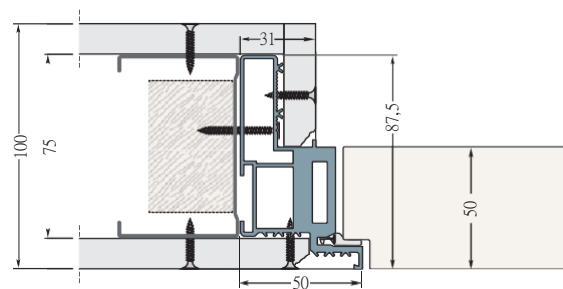

Két gipszkarton lappal: Kész falvastagság 100 mm

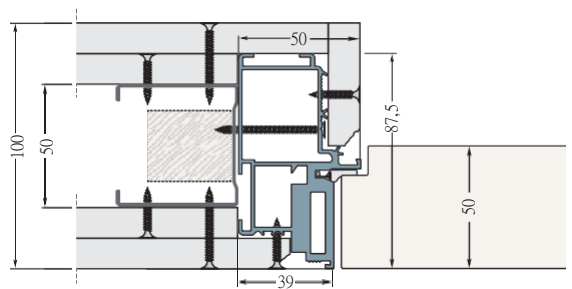
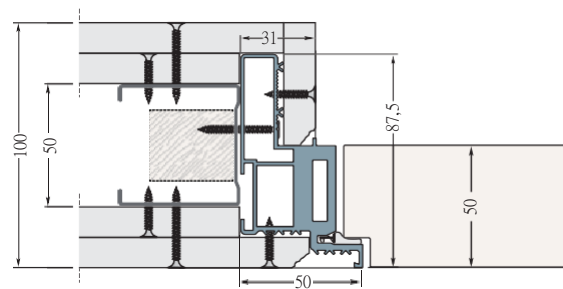

Két gipszkarton lappal: Kész falvastagság 125/150 mm

