

# ÁLTALÁNOS KATALÓGUS

---



 **ECLISSE**<sup>®</sup>

FALBAN FUTÓ TOLÓAJTÓK



**Az igazi változás abból  
származik, hogy hajlandóak  
vagyunk távolra tekinteni.**

*"Mindig is szerettem volna  
egy olyan tolóajtó szerkezetet  
létrehozni, amelyet könnyű  
installálni és örökké tart.*

*Az az ötlet inspirált, hogy  
folyamatosan fejlesszem a  
terméket, mert mindenki igényét  
ki szeretném szolgálni - azét is,  
aki eladja, azét is, aki szereli,  
és azét is, aki használja.*

*Ez az, ami előre visz engem,  
és ez teszi lehetővé, hogy mindig  
előre nézzek".*

Luigi De Faveri  
Az ECLISSE alapítója

## AZ IGAZI VÁLTOZÁS ABBÓL SZÁRMAZIK, HOGY HAJLANDÓAK VAGYUNK TÁVOLRA TEKINTENI

Figyelünk az igényekre és megoldásokat hozunk létre. Újítunk.  
A problémákat lehetőséggé alakítjuk. Tervezünk a jövővel.  
A bizalomra támaszkodunk, értéket teremtünk azáltal, hogy a projektjeink  
középpontjába az embereket helyezzük, mert ELŐRE TEKINTÜNK.



# A JÖVŐNK EMBEREKBŐL ÁLL 30 ÉVE VELETEK EGYÜTT NÉZÜNK ELŐRE



Az ECLISSE-nél erős az elköteleződés az emberek, az innováció és a folyamatos fejlődés felé.

**A mi történetünk a figyelem és a tanulás, a termékekkel kapcsolatos folyamatos munka, a minőség folyamatos keresése annak érdekében, hogy egyre több szakértelmet szerezzünk a területen.**

Előre tekintve, elképzelni azt az újítást, melyre még senki sem gondolt, kifejleszteni a technológiák következő generációját, melyek a termékek funkcióját és esztétikáját fejlesztik.

A dizájnerek, építészek, de a belsőépítészeti szakemberek álmjai, ötletei, ugyanakkor a beszerelést, tolóajtó rendszer telepítését végzők műszaki elképzelései, igényei vezérelnek és ösztönöznek minket. Az igények és a kihívások jelentik a növekedés hajtóerejét.

**A jövőbe tekintés a filozófiánk visszatükröződése:** egy ígéret, melyet minden nap megismétlünk, egy elkötelezettség, hogy lássuk azt, amit mások nem látnak, az apró részletekre való odafigyelés, az azzal kapcsolatos vágy, hogy semmit se vegyünk természetesnek. A munkánk szintézise, ami megkülönböztet minket. **Ez az ECLISSE esszenciája.**



## A TÖKÉLETESSÉG FELÉ TOLÓAJTÓ RENDSZEREK TÖKÉLETES MŰKÖDÉSRE FEJLESZTVE



**Termékeink fő jellemzője a kompromisszumok nélküli, kiváló, magas minőség.**

Célunk olyan falban futó tolóajtó szerkezetek fejlesztése és gyártása, melyeket könnyű installálni, szerelni, melyek hibátlanul működnek és könnyű őket karbantartani. Mi akarunk lenni a válasz a funkcionalitással, hellyel, praktikus megoldásokkal és a dizájnnal kapcsolatos szükségletekre.

Célként tűztük magunk elé, hogy forradalmasítsuk a falban futó tolóajtó szerkezetek koncepcióját. Valamint, úgy döntöttünk, hogy újradefiniáljuk a szerepét a falsíkban záródó, nyíló ajtóknak.

**Biztosítani akarjuk, hogy az ECLISSE termékeket vásárlók megbízható, korszerű termékekhez jussanak hozzá.**





## MEGOLDÁS MINDEN IGÉNYRE

### FALBAN FUTÓ TOLÓAJTÓ ÉS NYÍLÓ AJTÓ SZERKEZETEINK



Az elképzeléseink a kezdetektől fogva túlmutattak a tolóajtó fogalmán - nem csak egy egyszerű dobozt szerettünk volna, amely képes befogadni **egy ajtólapot, hanem egy komplex rendszerként tekintettünk rá, melynek "párbeszédet" kell folytatnia azzal a falazattal, melybe telepítve van.**

Ez a felismerés vezetett ahhoz, hogy kifejlesszük a tolóajtó szerkezetek különböző fajtáját vakolt és gipszkarton falakhoz. A **vakolt falhoz alkalmazható** tolóajtó szerkezetek rendkívül erősek. Képesek a falazat szerves részévé válni. Másfelől, a **gipszkarton falhoz alkalmazható** tolóajtó szerkezetek "nyitott", könnyű, ugyanakkor szilárd rendszerrel rendelkeznek, melyek tökéletesen illeszkednek a gipszkarton falakba.

A mi megközelítésünk a **nyíló (tapéta) ajtókkal** kapcsolatban teljesen más: egyetlen fajta, univerzális szerkezet az összes faltípussal kompatibilis.

**Az egyik szemünkkel a technológiát figyeltük, a másikkal a dizájnt: az ECLISSE kifejlesztett olyan megoldásokat, melyek különböző stílusokhoz illeszkednek.**

Az eredeti, hagyományos, látható tokborítást igénylő megoldásoktól eltérően bevezetésre kerültek a látható tokborítást nem igénylő tolóajtó modellek, valamint a falsíkban záródó nyíló (tapéta) ajtók is. Ezt követően újragondoltuk a szerkezet koncepcióját is, a felületét és alakját is egyaránt. A szerkezetek komponenseit dizájn elemekké alakítottuk.

**Hagyományos, egyben modern, egyben kortárs. A választás az Öné.**



# A LÁTHATATLAN ÉRTÉKE

## AZ APRÓ RÉSZLETEK MEGMUTATJÁK, FELFEDIK A NAGYOBB ÚJÍTÁSOKAT



Tudta, hogy a horganyzott, vakolható hálóra mi gondoltunk először? Tudta, hogy előre megfúrjuk a gipszkarton falhoz alkalmazható tolóajtó szerkezet vízszintes merevítő profiljait, hogy könnyebben lehessen rá a gipszkarton lapokat rögzíteni?

**Ezek mikroszkópikus részletek,** viszont fontosak, amikor vakolásra kerül sor, vagy amikor a gipszkarton lapokba naponta többszáz csavart kell belefúrni. Ezek csak apró példák a szerkezet szerelésének megkönnyítésével kapcsolatos megszállottságunkra.

**Több mint 40 exkluzívnak tekinthető szabadalommal rendelkezünk, melyek biztosítják a szerkezetek professzionális beszerelését,** valamint laboratóriumi tesztek sorozatát végeztettük el, melyek igazolják az eredményeinket. **A munka sokkal könnyebbé válik,** a végeredmény mindig a vártnak megfelelő még akkor is, ha a körülmények nem optimálisak. A műszaki részleteket, mechanizmusokat, kiegészítőket úgy tervezték, hogy a szerelést végző igényeinek megfelelően, egyúttal a felhasználó számára folyamatosan biztosítja a magas minőséget, teljesítményt.

### FELTALÁLÁS, FEJLESZTÉS, TESZTELÉS

#### A GÖRGŐMŰ TARTÓSSÁGI TESZTJE (UNI EN 1527)

Az MSZ EN 1527 szabványnak megfelelően, a 100 és 150 kilogramm teherbírású ECLISSE görgők nem szenvedtek jelentős változást 100.000 záró és nyitó művelet elvégzését követően sem.

Ezen kívül a görgők és a vezető sínek a legnagyobb fokú, korrózióállóságú minősítést nyerték el (4. szint), 240 órányi sós permettel történt igénybevétel követően (95% páratartalom, 5% NaCl oldat) az MSZ EN 1670 szabvány előírásainak megfelelően.

#### ELLENÁLLÁS TESZT

##### (az MSZ EN 1629 szabványnak megfelelő próba)

ECLISSE tokszerkezetbe helyezett tolóajtón (vakolt és gipszkarton falhoz): egy 1000x2100 mm-es minta tolóajtót ellenállás tesztnek vetettünk alá, mely a legintenzívebb véletlenszerű ütések szimulálása egy 30 kilogramm súlyú zsák segítségével, melyet különböző magasságokból merőlegesen az ajtóra ejtünk. A tokszerkezet és alkatrészei érintetlenül maradtak: nem szenvedtek sérüléseket, sem változásokat a nyitáskor jelentkező súrlódási erőhöz képest.

#### KORRÓZIÓ ELLENÁLLÁS TESZT

##### (az MSZ EN 1670 szabványnak megfelelő próba)

A speciális előre kezelt, lemezből készült, három rétegű védőréteggel (horganyzás, primer és epoxid alapanyagú festék) rendelkező tokszerkezet ellenállt a 240 óra sós permet általi igénybevételnek (nedvességtartalom 95% és 5% NaCl) anélkül, hogy ez korróziót okozott volna. Ezt a modellt nedves helyiségekhez javasoljuk, mint pl. fürdőszobák, szaunák és uszodák, vagy magas só és nedvességtartalmú környezetekhez.

#### ECLISSE EWOLUTO® TOLÓAJTÓ TEHERBÍRÁS TESZTJE

Az ECLISSE EWOLUTO® tolóajtó a termék fejlesztés végén statikus teherbíró tesztnek lett alávetve, hogy felmérhessük a teherbíró képességét (konzolok, felfüggesztett tárgyak stb.) Egy tartó konzol (kétpontos rögzítéssel) hagyományos csavarokkal és tiplivel rögzítve 180 kilogrammig terhelhető (a fal tövében) és 360 kilogramm (a fal tövében) ha a beragasztott tiplivel rögzítjük. A maximális teherbírása egy tartókonzol 600 mm távolságra a faltól (4 ponton rögzítve) eléri a 100 kilogrammot, ha a speciális ragasztott tiplit használjuk.

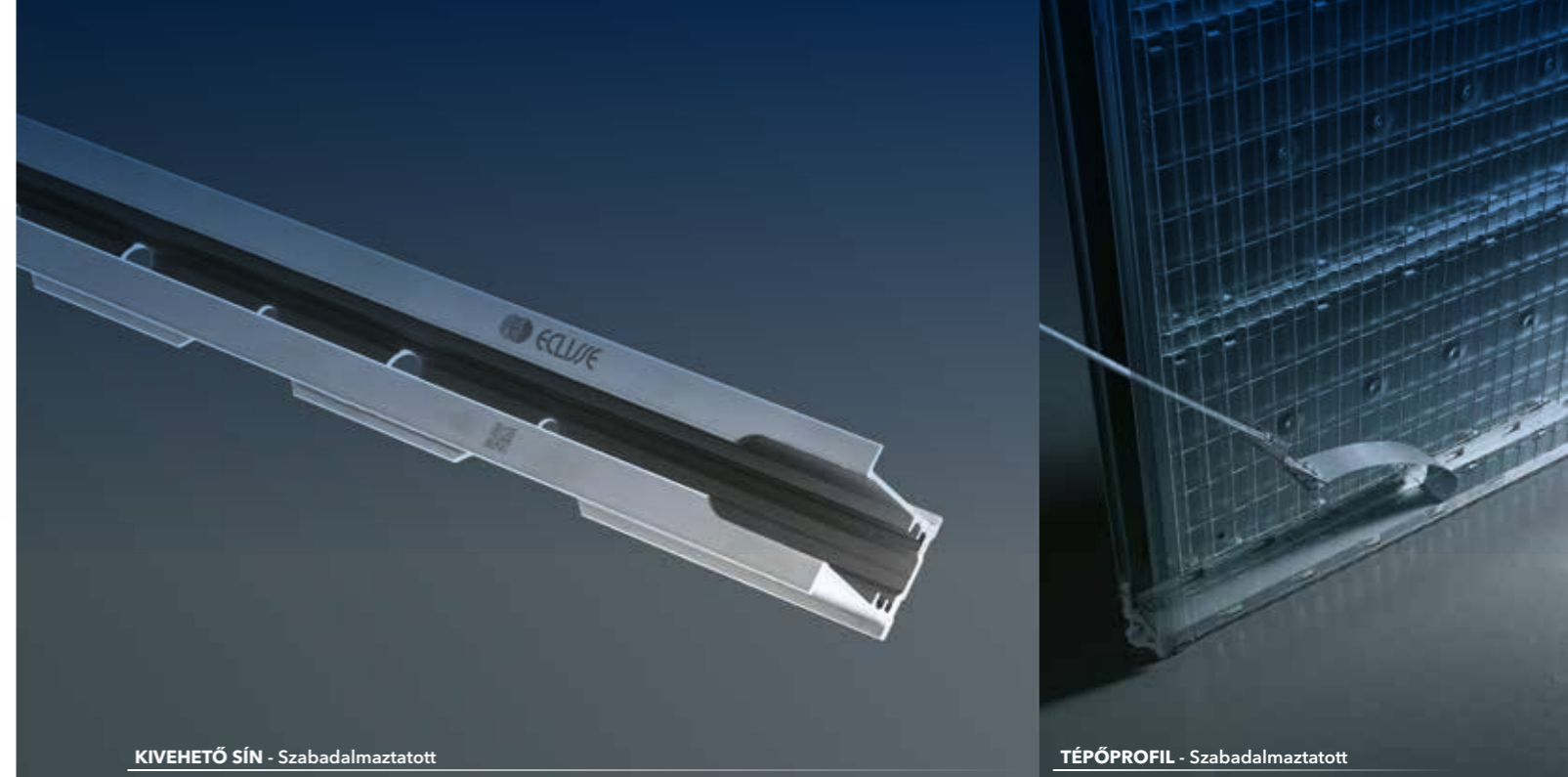

KIVEHETŐ SÍN - Szabadalmaztatott

TÉPŐPROFIL - Szabadalmaztatott

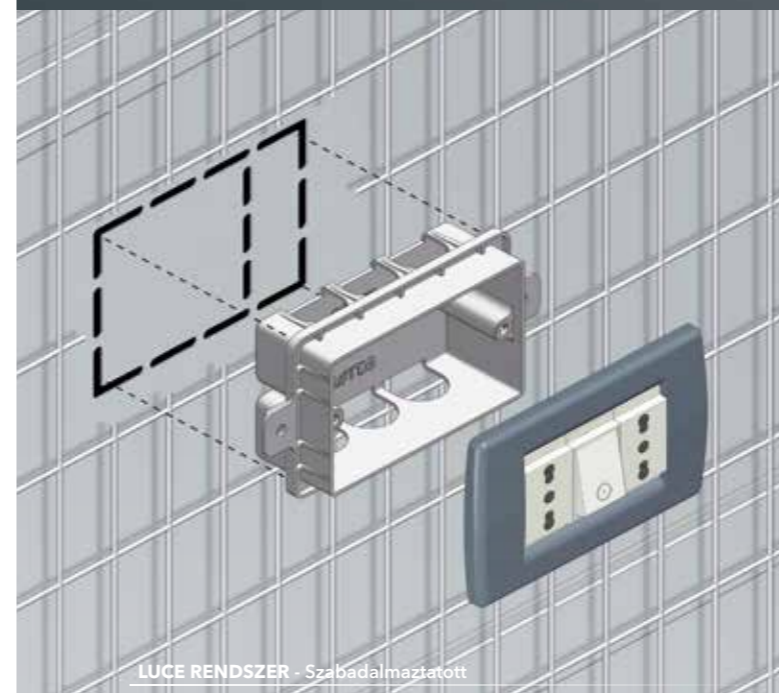

LUCE RENDSZER - Szabadalmaztatott



TÁVTARTÓ - Szabadalmaztatott

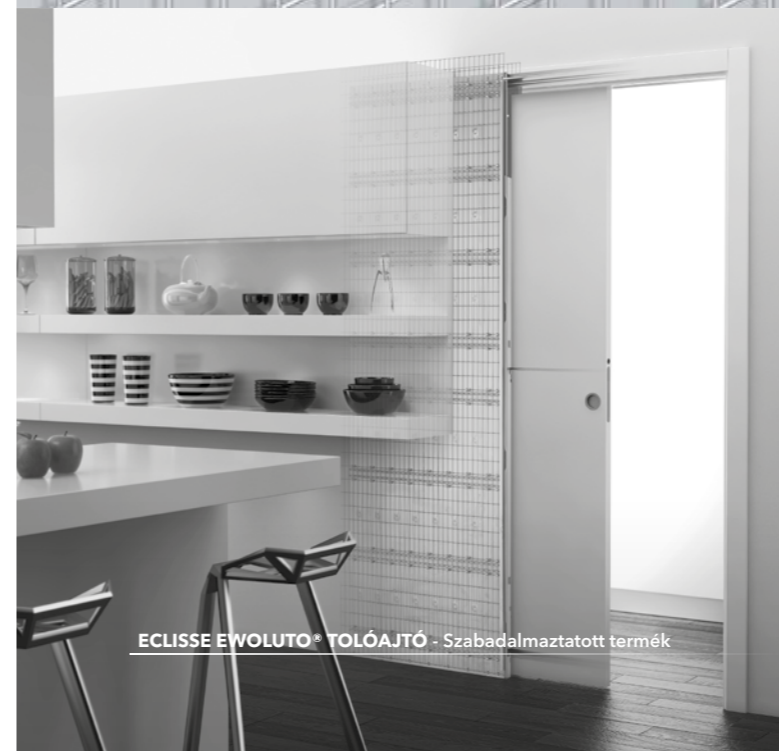

ECLISSE EWOLUTO® TOLÓAJTÓ - Szabadalmaztatott termék

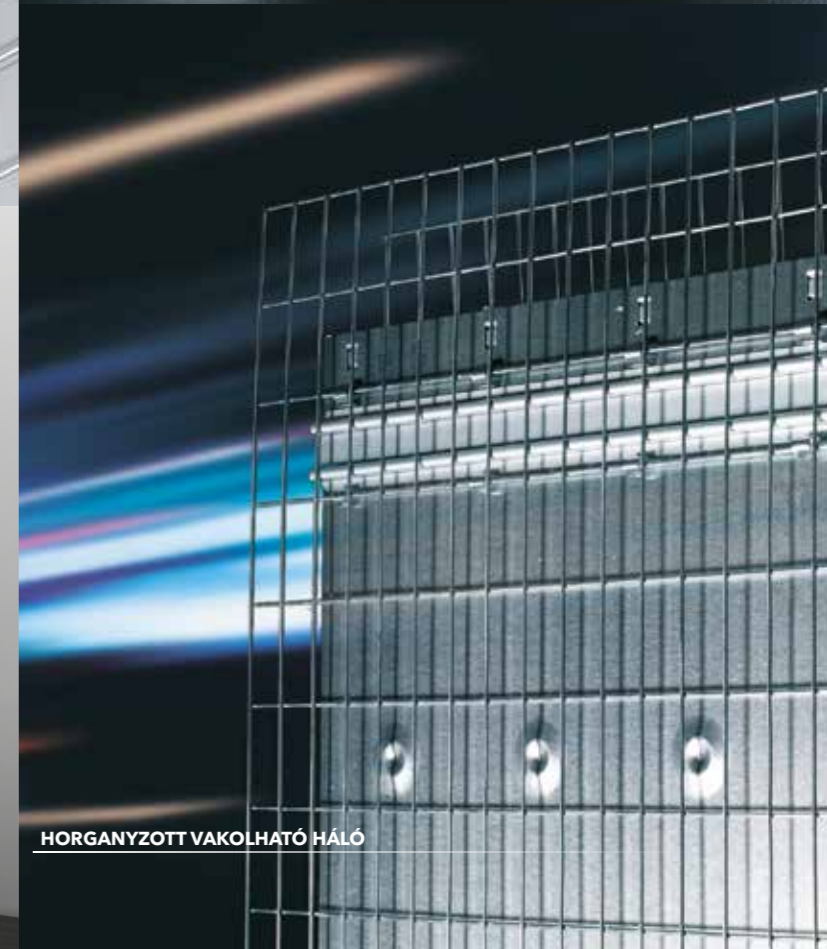

HORGANYZOTT VAKOLHATÓ HÁLÓ





## ECLISSE CLASSIC KOLLEKCIÓ

Megoldások látható tokborítással

18

Látható tokborítást igénylő, falban futó tolóajtó szerkezetek. Egyszárnyú, kétszárnyú megoldások széles falnyílásokhoz vagy íves falakhoz, amikor korlátozott vagy szinte egyáltalán nincs hely.



## ECLISSE SYNTESIS® KOLLEKCIÓ

Megoldások látható tokborítás nélkül

38

Falban futó tolóajtó szerkezetek látható tokborítás nélkül, falsíkban záródó nyíló, tapétaajtó szerkezetek, síkban záródó technikai ajtók, záró rendszerek, valamint a fal síkjába telepíthető szegélylécek. Az ehhez a termékcsaládhoz tartozó ECLISSE megoldások olyan simán illeszkednek a falakhoz, akár egy papírlap.



## ECLISSE LUCE KOLLEKCIÓ

Kábelezhető, falban futó tolóajtó megoldások

64

Falban futó tolóajtó szerkezetek, amelyek elektromos vezetékek és dobozok fogadására alkalmasak. A tolóajtók kompromisszumok nélküli választásának szabadsága.



## ECLISSE 40 KOLLEKCIÓ

Nyíló tapétaajtó tokszerkezet, mely 40 fokos szöget zár be a fallal

76

Anodizált alumíniumból készült nyíló, tapétaajtó szerkezet, ami egy berendezési elemmé válik. Minimalista stílust képvisel, a tokszerkezet 40 fokos szöget zár be, ami egyfajta mélységérzetet kölcsönöz - amely mögött egy falsíkban záródó tapétaajtó szerkezet rejlik.



## ECLISSE CARE KOLLEKCIÓ

Megoldások mozgásukban korlátozottak számára

94

Az ECLISSE elkötelezettsége a praktikus és funkcionális termékek létrehozása iránt kifejeződik az építészeti akadályokat lebontó megoldások folyamatos keresésében, valamint az idősek és csökkent mozgásképességűek függetlenségének támogatásában, vagy a személyes gondoskodás megkönnyítésében.



## ECLISSE KIEGÉSZÍTŐK

Ajtópanelek, fogantyúk, kilincsek, eszközök és kiegészítők széles választéka teszik teljessé a falban futó tolóajtó és a nyíló szerkezeteket, melyek optimalizálják mind a funkcionalitást, mind az esztétikát.

108



## BELSŐÉPÍTÉSZETI MEGOLDÁSOK

Megbízható megoldások, melyeket arra terveztek, hogy az ajtólap stílusosan el tudjon tűnni a falban.

A falban futó tolóajtó szerkezetek, valamint a falsíkban záródó, nyíló ajtók kiválóan működnek, megbízhatóak az első naptól kezdve egy egész életen át.

Az ECLISSE figyelmét a technikai részletekre a legjobb technológia fejezi ki, a hatékonyság valamint az esztétika szolgálatában is: tradicionális, látható tokborítással rendelkező tolóajtó szerkezetek, minimalista, tokborítást nem igénylő tolóajtó szerkezetek, vagy innovatív, ferde szöveget bezáró tokprofilú nyíló ajtók - az ECLISSE rendszerek mindazt a sokoldalúságot kínálják, mely a felhasználó stílusába illeszkedik.



# ECLISSE CLASSIC KOLLEKCIÓ

## MEGOLDÁSOK LÁTHATÓ TOKBORÍTÁSSAL

A **falban futó tolóajtó** szerkezetek a hagyományos nyíló ajtó nyílási sugarának helyét foglalják el, nagyobb, **barátságosabb környezetet kínálnak többféle berendezési lehetőséggel.**

Az ECLISSE CLASSIC Kollekciónak az a termékcsalád, amely magába foglalja a vállalat "történelmi" termékeit.

**Ez a termékcsalád úgy került megalkotásra, hogy fel tudja váltani a hagyományos nyíló ajtókat a jelenlétük megváltoztatása nélkül.**

Tökéletesen illeszkednek bármilyen környezetbe, **köszönhetően annak, hogy bármely felületű vagy színű tokborítással vagy ajtólapal felszerelhetőek, akár üveg ajtólapal is!**

Mindezek különféle megoldásokban állnak rendelkezésre (akár egyszárnyú, akár kétszárnyú, akár íves vagy teleszkópos megoldásban zárt terekhez, nagy falnyílásokhoz, átjárókhoz vagy nagy lakóterekhez). A lehetőségek tulajdonképpen végtelenek.

**Mi adjuk a technikát,  
Ön választja a stílust!**



### 1 ÖRÖKKÉ EGYÜTT

A vakolható hálónak köszönhetően a tolóajtó szerkezet és a fal közötti kapcsolat szilárd, egyenesletes, tömör és repedésbiztos.

### 2 TÖKÉLETES IGAZODÁS

Az exkluzív, szabadalmaztatott távtartó perfekt, szilárd csatlakozást biztosít a szerkezet és az ütköző között a szerelés ideje alatt, biztosítva a tökéletes illeszkedést és az ajtó sima csúsztatását.

### 3 "TÉPÉS", MELY AZ ÉLETET KÖNYVEBBÉ TESZI

Hibák bármikor előfordulhatnak az építkezésen. Az ECLISSE által szabadalmaztatott, tok alatti tépőprofil lehetővé teszi a padló és a tolóajtó tok közötti magasságkülönbségek korrekcióját abban az esetben, ha az utóbbit túl magasra telepítették. Ezzel egy súlyos, komoly hibát lehet megoldani a költségvetés terhelése nélkül!

### 4 SPECIFIKUS DIZÁJN A KŐMŰVES FALAK SZÁMÁRA

41 kilogrammnyi technológia. Miért gyártjuk a piac legnehezebb tolóajtó tokjait? Azért, mert ez nem csak egy szimpla "zseb", hanem egy integrált rendszer, amely garantálja a szilárdságot és a stabilitást, akár egy igazi fal.

### 5 HIHETETLENÜL SIMÁN

100.000 cikluson keresztül teszteltük a golyós csapággal ellátott görgőinket abból a célból, hogy megbizonyosodjunk arról, simán és csendesen gördülnek a sínben. A standard teherbírás 100 kilogramm, kérésre elérhető 150 kilogramm teherbírással is.



### 6 MINDIG KÖZÉPEN

Köszönhetően az önközpontosító ajtóvezetőnek, az ajtólap simán csúszik a zsebrészen belül is, mindig középen marad anélkül, hogy hozzáérne a tokborításhoz és a szerkezet belső részeihez, belső elemeihez. Nincs szükség a padló fúrásához, a szerkezetre van felszerelve.

### 7 ...ÉS SOHA TÖBBÉ NE GONDOLJON RÁ!

A telepítést követően a szerkezet a fal részévé válik. Aggódik a karbantartás miatt? Az ECLISSE mindig nyugalmat kínál Önnek, tudván, hogy bármikor eltávolítható a szabadalmaztatott sín, a kopásból eredő problémák megoldására vagy új kiegészítők felhasználása érdekében. 30 év után is!

### 8 SPECIFIKUS DIZÁJN A GIPSZKARTON FALAZAT SZÁMÁRA

A gipszkarton falakhoz alkalmazható tolóajtó szerkezet úgy került kifejlesztésre, hogy zökkenőmentes illeszkedés valósuljon meg. Az új, előrefűrt, vízszintes profilok lehetővé teszik a gipszkarton csavarok könnyebb és egyszerűbb bejuttatását az acéllemezekbe.



ECLISSE UNICO



ECLISSE UNICO



ECLISSE UNICO



ECLISSE UNICO

ECLISSE CLASSIC KOLLEKCIÓ

ECLISSE SYNTESIS® KOLLEKCIÓ

ECLISSE LUCE KOLLEKCIÓ

ECLISSE 40 KOLLEKCIÓ

ECLISSE CARE KOLLEKCIÓ

ECLISSE KIEGÉSZÍTŐK



ECLISSE TELESCOPICA ESTENSIONE



ECLISSE TELESCOPICA UNICO



ECLISSE TELESCOPICA ESTENSIONE



ECLISSE TELESCOPICA ESTENSIONE

ECLISSE CLASSIC KOLLEKCIÓ

ECLISSE SYNTESIS® KOLLEKCIÓ

ECLISSE LUCE KOLLEKCIÓ

ECLISSE 40 KOLLEKCIÓ

ECLISSE CARE KOLLEKCIÓ

ECLISSE KIEGÉSZÍTŐK

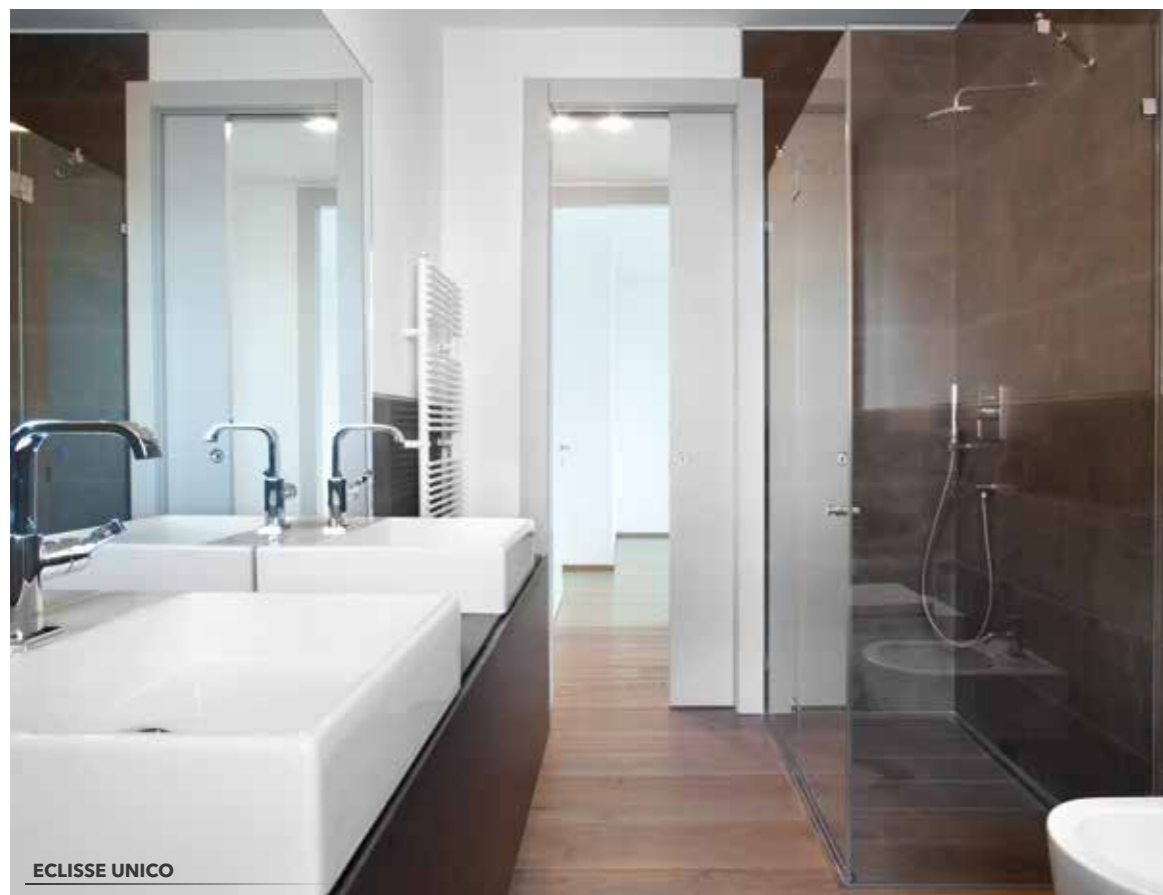

ECLISSE UNICO

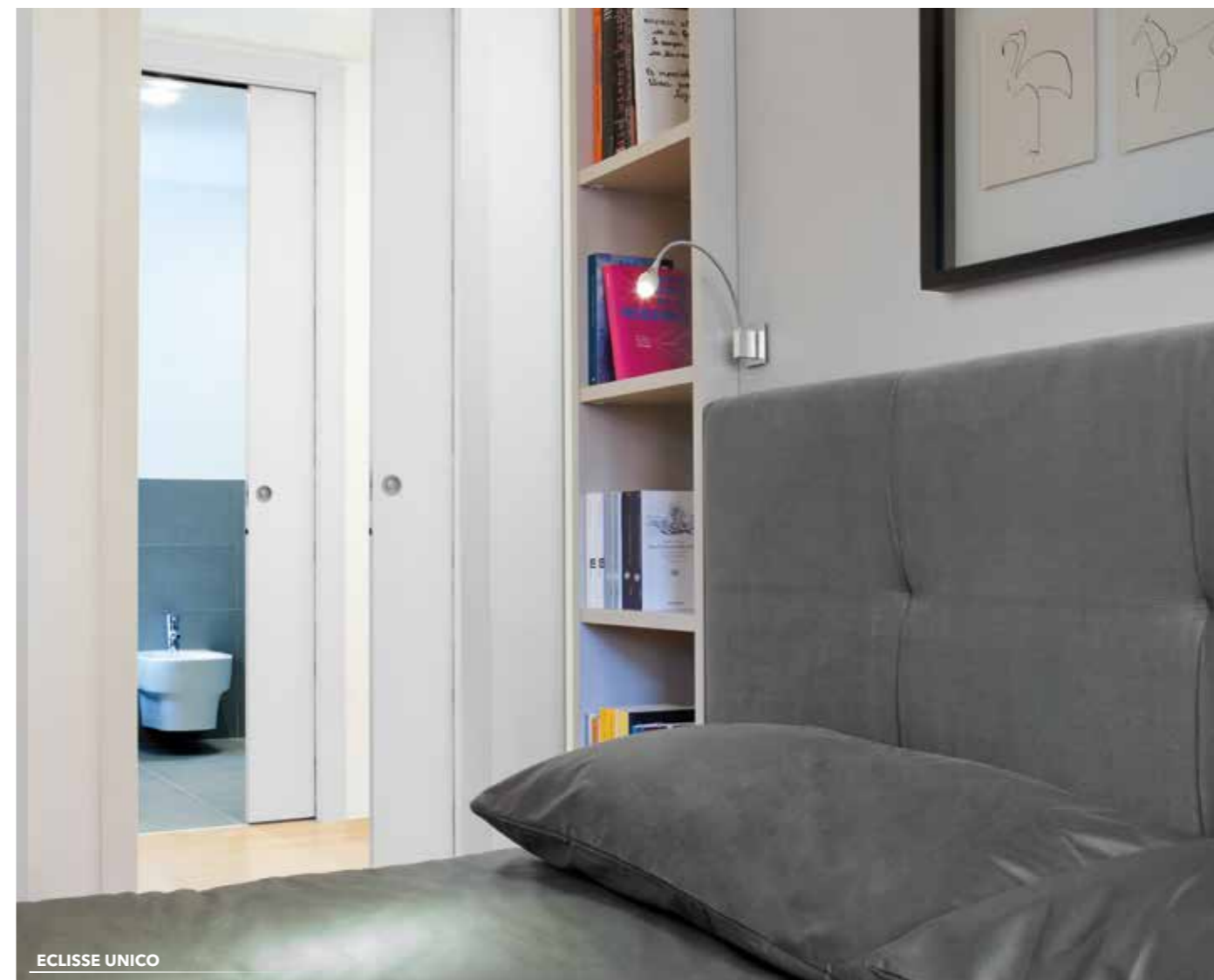

ECLISSE UNICO



ECLISSE UNICO



ECLISSE UNICO



ECLISSE UNICO

ECLISSE CLASSIC KOLLEKCIÓ

ECLISSE SYNTESIS® KOLLEKCIÓ

ECLISSE LUCE KOLLEKCIÓ

ECLISSE 40 KOLLEKCIÓ

ECLISSE CARE KOLLEKCIÓ

ECLISSE KIEGÉSZÍTŐK



ECLISSE CIRCULAR UNICO



ECLISSE CIRCULAR UNICO



ECLISSE CIRCULAR UNICO



ECLISSE CIRCULAR UNICO



ECLISSE UNILATERALE



INSPIRÁCIÓT KERES?

**KETTŐS HOZZÁFÉRÉS**

Kettényíló, falban futó tolóajtó szerkezet (két különálló ajtólap ugyanabban a zsebrészben záródik).

Az **ECLISSE UNILATERALE** kifejezetten a szűk helyek számára került megalkotásra - ugyanaz a tolóajtó szerkezet két, különálló helyiség lezárására (és nyitására) alkalmas.

ECLISSE CLASSIC KOLLEKCIÓ

ECLISSE SYNTESIS® KOLLEKCIÓ

ECLISSE LUCE KOLLEKCIÓ

ECLISSE 40 KOLLEKCIÓ

ECLISSE CARE KOLLEKCIÓ

ECLISSE KIEGÉSZÍTŐK



ECLISSE UNICO az E-MOTION motorizálással



ECLISSE ESTENSIONE



INSPIRÁCIÓT KERES?

**EGY-EGY DARAB**

A nyíló ajtó akadályt jelenthet egy helyiség megfelelő berendezésében. Néha azonban még a tolóajtó szerkezet számára sincs elegendő hely. Az **ECLISSE NOVANTA** modellnél az ajtólap egyik fele eltűnik a falban, a másik fele pedig nyílik. Et voilà, a probléma megoldva!

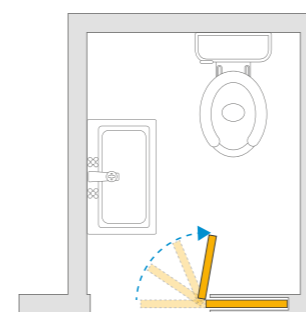

ECLISSE NOVANTA



ECLISSE NOVANTA





**ECLISSE UNICO**

**ECLISSE ESTENSIONE**



**ECLISSE TELESCOPICA**



**ECLISSE CIRCULAR**



**ECLISSE UNILATERALE**



**ECLISSE NOVANTA**



# ECLISSE CLASSIC KOLLEKCIÓ

## ECLISSE UNICO

### TERMÉK:

Falban futó, egyszárnyú tolóajtó szerkezet

### ÁTJÁRHATÓSÁGI MÉRET:

L 600 és 1500 mm / 2000 mm között

H 1000 és 2900 mm között

### KIEGÉSZÍTŐK:

Lassítók ECLISSE BIAS® és ECLISSE BIAS® DS

Automata zár

Motorizáció tolóajtókhoz

Security profil

ECLISSE PUSH&PULL C

### TERMÉKVÁLTOZATOK:

ECLISSE LUCE - fényforrásokhoz

ECLISSE HOIST - motorizált, emelővel ellátott eszközökhöz

ECLISSE ACOUSTIC - hangszigeteléshez

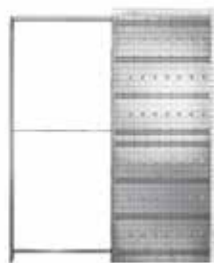

tokszerkezet vakolható

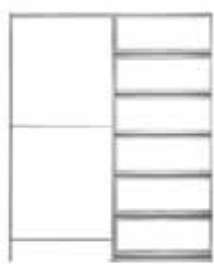

tokszerkezet gipszkartonos

## ECLISSE ESTENSIONE

### TERMÉK:

Falban futó, kétszárnyú tolóajtó szerkezet

### ÁTJÁRHATÓSÁGI MÉRET:

L 600+600 és 1500+1500 mm / 2000+2000 mm között

H 1000 és 2900 mm között

### KIEGÉSZÍTŐK:

Szinkronmozgató CLASSIC kétszárnyú tolóajtóhoz

Lassítók ECLISSE BIAS® és ECLISSE BIAS® DS

Motorizáció tolóajtókhoz

Security profil

ECLISSE PUSH&PULL C

### TERMÉKVÁLTOZATOK:

ECLISSE LUCE ESTENSIONE - fényforrásokhoz

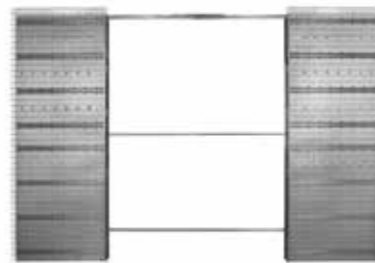

tokszerkezet vakolható

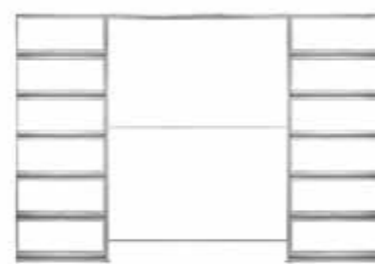

tokszerkezet gipszkartonos

## ECLISSE TELESCOPICA UNICO

### TERMÉK:

Falban futó, egyszárnyú teleszkópos tolóajtó szerkezet (egymással parallel ajtólapok ugyanabban a zsebrészben záródnak)

### ÁTJÁRHATÓSÁGI MÉRET:

L 1140 és 2340 mm között

H 1000 és 2600 mm között

### KIEGÉSZÍTŐK:

Szinkron mozgató Telescopica modellhez

Lassító ECLISSE BIAS®

Security profil

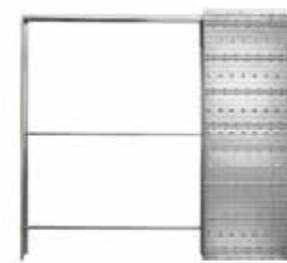

tokszerkezet vakolható

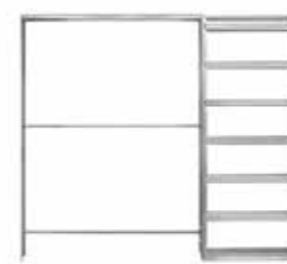

tokszerkezet gipszkartonos

## ECLISSE TELESCOPICA ESTENSIONE

### TERMÉK:

Falban futó, kétszárnyú teleszkópos tolóajtó szerkezet (egymással parallel ajtólapok ugyanabban a zsebrészben záródnak)

### ÁTJÁRHATÓSÁGI MÉRET:

L 2300 és 4700 mm között

H 1000 és 2600 mm között

### KIEGÉSZÍTŐK:

Szinkron mozgató Telescopica modellhez

Lassító ECLISSE BIAS®

Security profil



tokszerkezet vakolható

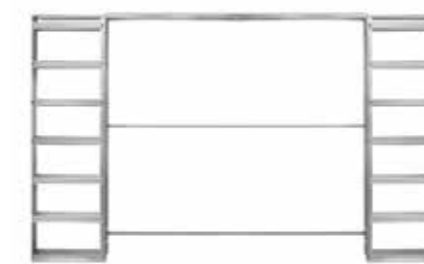

tokszerkezet gipszkartonos

# ECLISSE CLASSIC KOLLEKCIÓ

## ECLISSE CIRCULAR UNICO

### TERMÉK:

Falban futó, egyszárnyú íves tolóajtó szerkezet

### ÁTJÁRHATÓSÁGI MÉRET:

L 600 és 1200 mm között

H 1000 és 2600 mm között

R 1000 és 5000 mm között

(A radius "R" a szerkezet tengelyére vonatkozik)



gipszkarton falhoz alkalmazható,  
zárt tokszerkezet  
(elérhető vakolt falhoz alkalmazható verzióban is)

## ECLISSE CIRCULAR ESTENSIONE

### TERMÉK:

Falban futó, kétszárnyú íves tolóajtó szerkezet

### ÁTJÁRHATÓSÁGI MÉRET:

L 600+600 és 1200+1200 mm között

H 1000 és 2600 mm között

R 1000 és 5000 mm között

(A radius "R" a szerkezet tengelyére vonatkozik)



vakolt falhoz alkalmazható,  
zárt tokszerkezet vakolható hálóval  
(elérhető gipszkarton falhoz alkalmazható verzióban is)

## ECLISSE UNILATERALE

### TERMÉK:

Kettényíló, falban futó tolóajtó szerkezet (két különálló ajtólap ugyanabban a zsebrészben záródik)

### ÁTJÁRHATÓSÁGI MÉRET:

L 600+600 és 1000+1000 mm között

H 1000 és 2600 mm között

### KIEGÉSZÍTŐK:

Lassítók ECLISSE BIAS® és ECLISSE BIAS® DS

Automata zár

Motorizáció tolóajtókhoz

Security profil

ECLISSE PUSH&PULL C

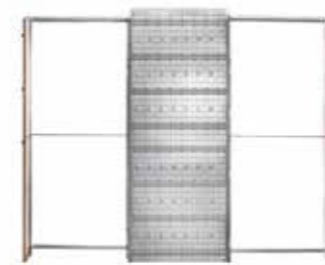

tokszerkezet vakolható



tokszerkezet gipszkartonos

## ECLISSE NOVANTA

### TERMÉK:

Félig falban futó, félig nyíló szerkezet

### ÁTJÁRHATÓSÁGI MÉRET:

L 600 és 1200 mm között

H 2000 és 2100 mm között

### KIEGÉSZÍTŐK:

Security profil



tokszerkezet vakolható

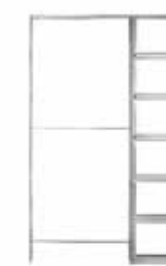

tokszerkezet gipszkartonos



# ECLISSE SYNTESIS® KOLLEKCIÓ

## MEGOLDÁSOK LÁTHATÓ TOKBORÍTÁS NÉLKÜL

### **Korszerű technológia abból a célból, hogy minden rejtve maradjon.**

Szerkezetek, melyek teljesen illeszkednek a falhoz és láthatatlanná válnak.

Mindez az ECLISSE SYNTESIS® Kollekción, a termékcsalád, mely illeszkedik a fal síkjához, és teret enged a fantáziának és az elképzeléseknek.

A kollekciónak részét képezik a tokborítást nem igénylő, **falban futó tolóajtó szerkezetek, a falsíkban záródó, nyíló tapétaajtó szerkezetek, a rejtett technikai ajtók, és az innovatív, fal síkjába telepíthető szegélylécek.** Teljes és moduláris látványelemek, melyek kommunikálni képesek egymással és tökéletesen illeszkednek a falba.

**A SYNTESIS® termékcsalád tereket hoz létre, melyben kifejeződik és amely által értelmezhetővé válik a szín merészsége, az üveg eleganciája vagy akár a fehér szín könnyedsége.**

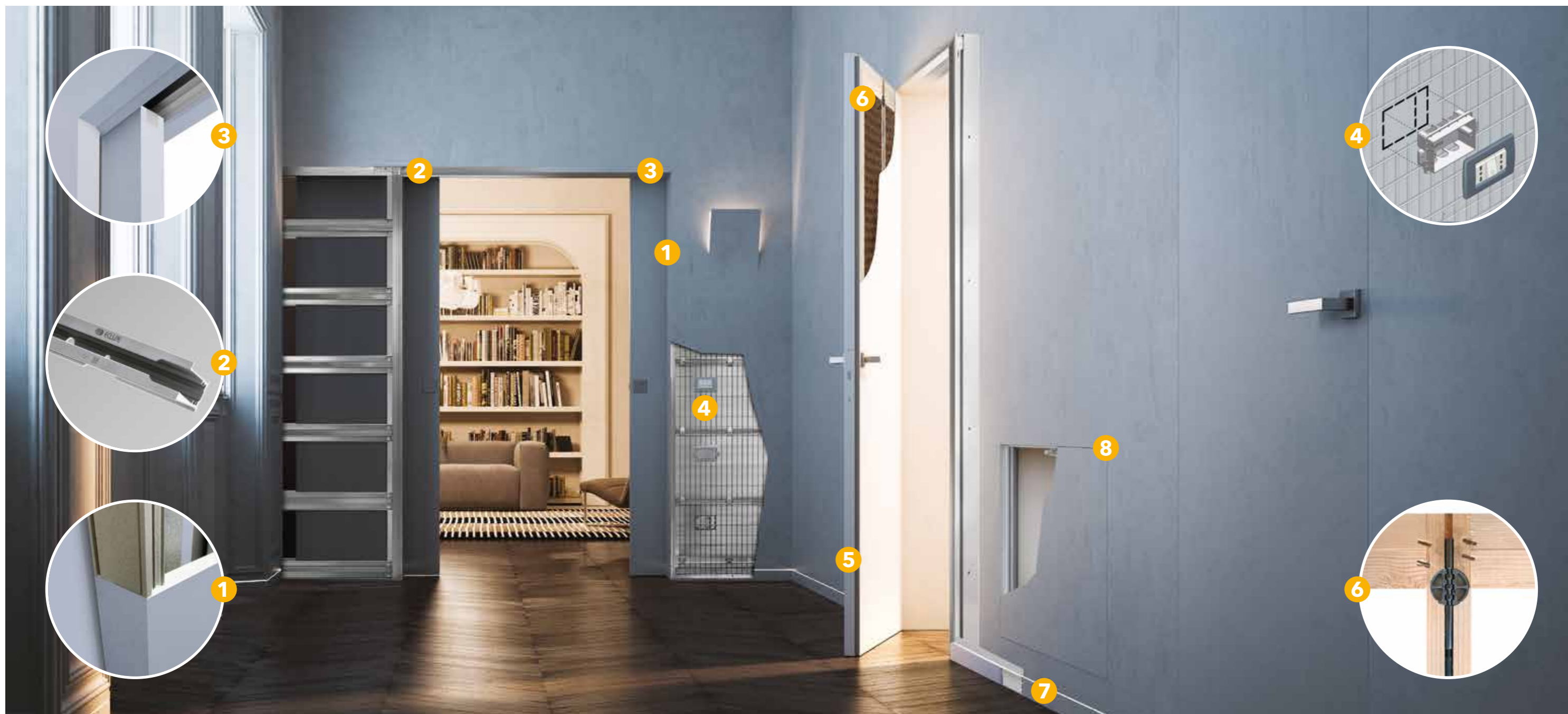

1

### A TITOK A SZERKEZETBEN REJLIK

A tolóajtó, amely mintha behatolna a falba. Ezt a látványt kínálják a SYNTESIS® termékcsalád falban futó tolóajtó modelljei. A korábban már említett műgyanta bevonat lehetővé teszi, hogy a szerkezet ajtólapmal határos profiljait úgy lehessen kialakítani, hogy végeredményként olyan hatást érünk el, mintha a fal részét képeznék.

2

### SZABADALMAZTATOTT DERŰ...

Mi történik, ha az ajtónak 30 év múlva bármilyen problémája lesz? Nos, az ECLISSE 30 évvel ezelőtt gondolt erre! Köszönhetően a szabadalmaztatott kivehető sínnek, a szerkezet kopásnak kitett részei (maga a sín, a görgők) cserélhetőek a fal bontása, a szerkezet rongálása nélkül.

3

### ...ÉS UGYANAKKOR DISZKRÉT

A festhető tömítések nem csupán esztétikai szerepet töltenek be, hanem az ajtó panel beszerelése is könnyebbé válik.

4

### EGY KARNYÚJTÁSNYIRA

Annak érdekében, hogy ne kelljen feladni semmilyen elképzelést, az ECLISSE szabadalmaztatta a LUCE rendszert, az első olyan technológiát, melynek segítségével az elektromos kapcsolók mindig kéznél vannak, mindig elérhetőek. Az elektromos dobozok közvetlenül a szerkezetre szerelhetők, eközben az elektromos kábelek a szerkezeten belül futnak.

Tudjon meg erről többet az ECLISSE LUCE című fejezetben.

5

### LÁTHATATLAN HOZZÁFÉRÉS

Az ECLISSE falsíkban záródó szerkezetek és ajtólapok alkalmasak arra, hogy ugyanolyan felületűek legyenek, mint az őket befogadó fal. A vázszerkezetet és az ajtólapot alapozóval kezelik, így további eljárás vagy kezelés nélkül festhetőek.

6

### ÁLLANDÓAN EGY SÍKBAN

Az ajtólapban található ajtófeszítő miatt a lap az idő múlásával is megőrzi egyenességét, egy síkban marad a fallal.

7

### FENTRŐL LEFELÉ

Az ECLISSE-nek arra is van megoldása, hogy falsíkban legyen a falszegély, így a bútorokat teljesen a falhoz lehet tenni. Ennek nem csak esztétikai hanem funkcionális szerepe van: például nem gyűlik össze a por. Ráadásul van hely a LED világításnak is!

8

### GARDRÓBOK, SZEKRENYEK, REJTETT SZERVÍZRÉSZEK

Csak Ön tudja, hogy a falsíkban záródó ajtó mögött valójában ruhásszekrények, szekrények, szerelőnyílások, vagy elektromos kábelek, vízvezetékek rejtőznek. Elérhető push - pull nyitással, vagy kilinccsel, kulcsos verzióban is akár.



ECLISSE SYNTESIS® LINE BATTENTE



ECLISSE SYNTESIS® LINE



ECLISSE SYNTESIS® LINE BATTENTE



ECLISSE SYNTESIS® SZEGÉLYLÉC



ECLISSE SYNTESIS® LINE és ECLISSE SYNTESIS® LINE BATTENTE



ECLISSE SYNTESIS® SZEGÉLYLÉC



ECLISSE SYNTESIS® LINE BATTENTE

ECLISSE SYNTESIS® LINE ESTENSIONE

ECLISSE CLASSIC  
KOLLEKCIÓ

ECLISSE SYNTESIS®  
KOLLEKCIÓ

ECLISSE LUCE  
KOLLEKCIÓ

ECLISSE 40  
KOLLEKCIÓ

ECLISSE CARE  
KOLLEKCIÓ

ECLISSE  
KIEGÉSZÍTŐK



ECLISSE SYNTESIS® LINE ESTENSIONE



ECLISSE SYNTESIS® LINE BATTENTE

ECLISSE SYNTESIS® LINE



ECLISSE SYNTESIS® LINE



ECLISSE SYNTESIS® LINE BATTENTE



## INSPIRÁCIÓT KERES?

**A VÉGTELEN SZEGÉLYLÉC**

A fal síkjába megszakítás nélkül szerelhető szegélyléc a küszöb magasságában - amennyiben Ön is így képzelel el a szegélylécet, akkor a Syntesis® profilok a megoldást jelentik.

Ez egy falhoz illeszkedő, integrált koncepció, mely a formáknak és a felületeknek maximális szabadságot biztosít.



ECLISSE SYNTESIS® SZEGÉLYLÉC



ECLISSE SYNTESIS® LINE



### INSPIRÁCIÓT KERES?

#### SZABAD SZÍNVÁLASZTÁS

Azoknak, akik szeretik a minimalista stílust, de azoknak is, akik nem!

A Syntesis® rendszereket úgy tervezték, hogy láthatatlanok maradjanak és falak részeivé váljanak. Festhetőek, tapétázhatóak.

Egy új koncepció - mint egy üres papír, az Ön rendelkezésére áll.



ECLISSE SYNTESIS® LINE BATTENTE



ECLISSE SYNTESIS® LINE



ECLISSE SYNTESIS® LINE BATTENTE



ECLISSE SYNTESIS® LINE





### INSPIRÁCIÓT KERES?

#### IDŐTLEN VARÁZS

Klasszikus és időtlen. Racionális és egyben kortárs. Akármelyik stílust is választja, a "a fal belső dizájnya" megőrzi ellenálhatatlan báját. A speciális, minimalista Syntesis® profilok kiválóan alkalmasak falburkolatok használatára, mely szintén a teljes integrációt segíti fal és az ajtó között.



ECLISSE SYNTESIS® LINE BATTENTE



ECLISSE SYNTESIS® LINE BATTENTE  
felső keresztartó nélküli verzió



### INSPIRÁCIÓT KERES?

#### FÉNYCSÍKOK

A fénysugár hatása diszkrét, ugyanakkor festői. A Syntesis® szegélylécet mindez megvalósítható. Semmi másra nincs szükség, csak egy marásra és egy LED szalagra!



ECLISSE SYNTESIS® LINE



ECLISSE SYNTESIS® SZEGÉLYLÉC  
LED-es háttérvilágítással



ECLISSE SYNTESIS® LINE



### INSPIRÁCIÓT KERES?

#### ÜVEG, AMELY BERENDEZ

A keret nélküli üveg tisztasága és könnyedsége eleganciával és harmóniával díszít.

Mindez az **ECLISSE Vitro** készletnek köszönhetően lehetséges, amely lehetővé teszi a Syntesis® falban futó tolóajtó szerkezetek üveglappal történő ellátását, szem előtt tartva a biztonságot és az esztétikát.



ECLISSE SYNTESIS® LINE



ECLISSE SYNTESIS® LINE



ECLISSE SYNTESIS® LINE



ECLISSE SYNTESIS® SZEGÉLYLÉC



## INSPIRÁCIÓT KERES?

**HATÁRTALAN ÁTLÁTHATÓSÁG**

A mi tolóajtó rendszerünk, az Ön üveg ajtólapja. Az **ECLISSE Vitro** adapterrel alkalmazhatóak a szerkezetekhez a nem ECLISSE által forgalmazott üveg ajtólapok is. Maximális szabadság a fénnel és az átláthatósággal.

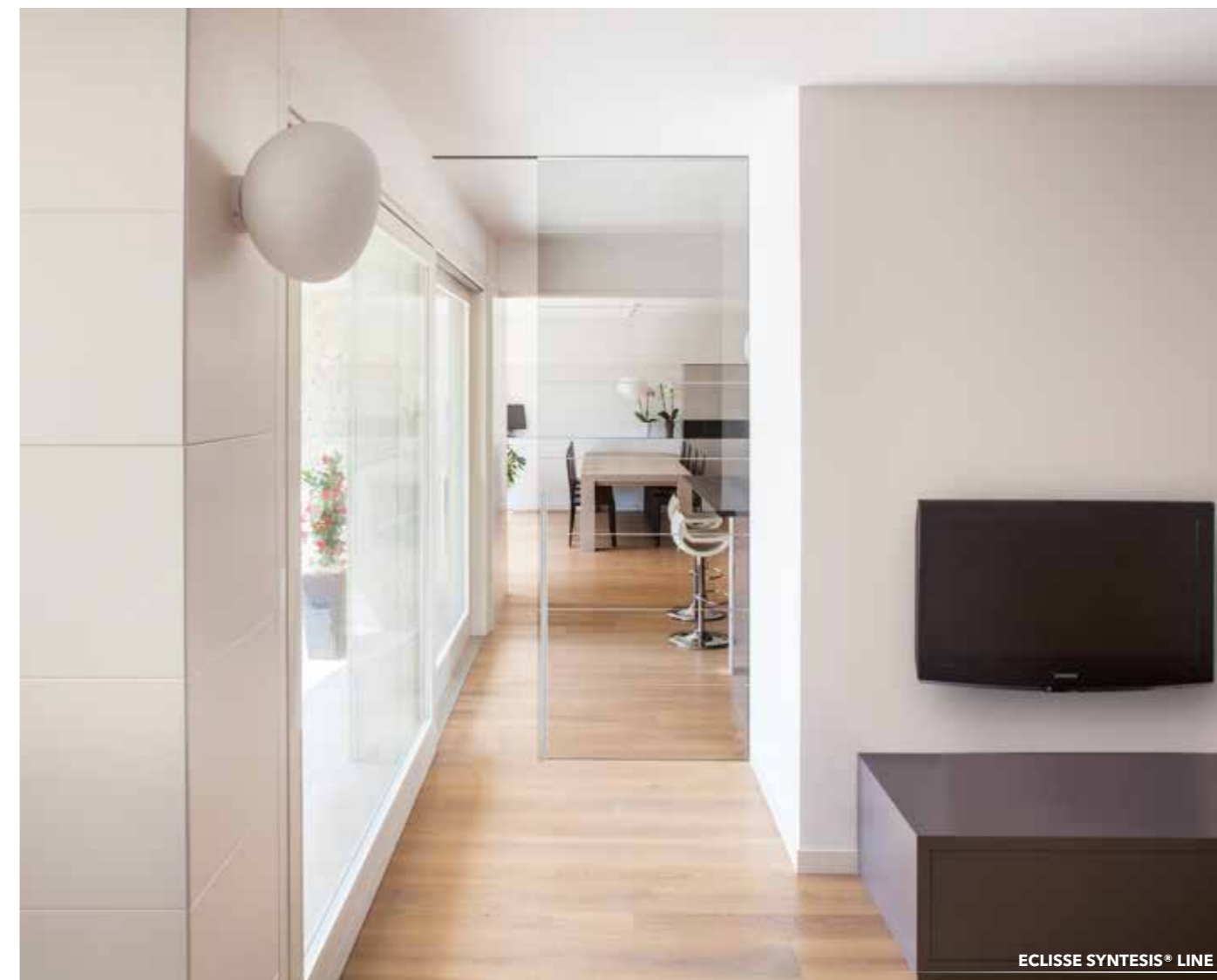

ECLISSE SYNTESIS® LINE



ECLISSE SYNTESIS® LINE





### INSPIRÁCIÓT KERES?



### HARMÓNIABAN LÉVŐ FELÜLETEK

A tervezés, a dizájn nem más, mint a maximális esztétikai eredmény elérése a a funkcionalitás feláldozása nélkül. Az új, eloxált alumíniumból készült **ECLISSE MIMESI** profilok több színben is elérhetőek, lehetővé teszik, hogy ugyanabban a helyiségben található Syntesis® tolajtó szerkezetet és az **ECLISSE 40** tapétaajtót esztétikailag teljes egészében összehangoljuk, ezáltal koherenciát teremtünk. Az összes Syntesis® Line tolajtóhoz használható, harmóniát adnak otthonának.





ECLISSE SYNTESIS® AREO



## INSPIRÁCIÓT KERES?

## LÁTHATATLAN TÉR

Szekrények, cipőtartók, lépcső alatti szekrények, kapcsolótáblák, műszaki helyiségek - az ECLISSE rendelkezik minden igényt kielégítő, fal síkjába szerelhető ajtókkal.



ECLISSE SYNTESIS® TECH



ECLISSE SYNTESIS® LINE BATTENTE és ECLISSE SYNTESIS® LINE az ECLISSE DELTA szegélyléc

ECLISSE SYNTESIS® AREO  
ferde szögű felső vízszintes profillal

## INSPIRÁCIÓT KERES?

## ÚJ FALSZEGÉLY KONCEPCIÓ

A fal síkjába megszakítás nélkül szerelhető szegélyléc újfajta geometriát képvisel, mely körülveszi a teret - oldalról új perspektívát mutat, szemből pedig tökéletesen belesüllyed a fal síkjába. Ez az **ECLISSE DELTA**.



ECLISSE DELTA



kilincs PURE



**ECLISSE SYNTESIS® LINE**



**ECLISSE SYNTESIS® AREO**



**ECLISSE SYNTESIS® LINE BATTENTE**



**ECLISSE SYNTESIS® TECH**



**ECLISSE SYNTESIS® BATTENTE VETRO**



**ECLISSE SYNTESIS® SZEGÉLYLÉC**



ECLISSE CLASSIC KOLLEKCIÓ

ECLISSE SYNTESIS® KOLLEKCIÓ

ECLISSE LUCE KOLLEKCIÓ

ECLISSE 40 KOLLEKCIÓ

ECLISSE CARE KOLLEKCIÓ

ECLISSE KIEGÉSZÍTŐK

# ECLISSE SYNTESIS® KOLLEKCIÓ

## ECLISSE SYNTESIS® LINE

### TERMÉK:

Egyszárnyú, falban futó tolóajtó szerkezet tokborítás nélkül

### ÁTJÁRHATÓSÁGI MÉRET:

L 600 és 1300 mm között  
H 1000 és 2700 mm között

### KIEGÉSZÍTŐK:

Lassítók ECLISSE BIAS® és ECLISSE BIAS® DS  
Security profil  
ECLISSE Vitro  
ECLISSE PUSH&PULL S

### TERMÉKVÁLTOZATOK:

ECLISSE SYNTESIS® LUCE - fényforrásokhoz



tokszerkezet vakolható



tokszerkezet gipszkartonos

## ECLISSE SYNTESIS® LINE ESTENSIONE

### TERMÉK:

Kétszárnyú, falban futó tolóajtó szerkezet tokborítás nélkül

### ÁTJÁRHATÓSÁGI MÉRET:

L 600+600 és 1300+1300 mm között  
H 1000 és 2700 mm között

### KIEGÉSZÍTŐK:

Szinkronmozgató SYNTESIS® kétszárnyú tolóajtóhoz  
Lassítók ECLISSE BIAS® és ECLISSE BIAS® DS  
Security profil  
ECLISSE Vitro  
ECLISSE PUSH&PULL S

### TERMÉKVÁLTOZATOK:

ECLISSE SYNTESIS® LUCE ESTENSIONE - fényforrásokhoz

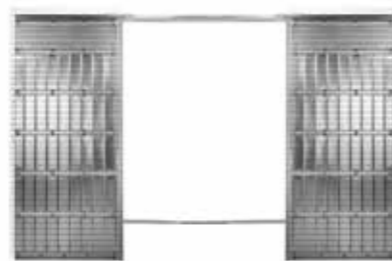

tokszerkezet vakolható



tokszerkezet gipszkartonos

## ECLISSE SYNTESIS® LINE BATTENTE

### TERMÉK:

Egyszárnyú, falsíkban záródó, nyíló tapétaajtó szerkezet

### TERMÉK VERZIÓK:

Befelé nyíló / Kifelé nyíló  
Kereszttartós / Kereszttartó nélküli

### ÁTJÁRHATÓSÁGI MÉRET:

L 600 és 1000 mm között  
H 1650 és 2700 mm között

### KIEGÉSZÍTŐK:

Ajtócsukó  
Önzáró ajtó pántok

### TERMÉKVÁLTOZATOK:

Tokszerkezet ferde kereszttartóval  
Tokszerkezet elektromos zárhoz  
ECLISSE SYNTESIS® BATTENTE VETRO



univerzális szerkezet gipszkarton vagy vakolt falakhoz



opcionális ajtópanel

## ECLISSE SYNTESIS® LINE BATTENTE ESTENSIONE

### TERMÉK:

Kétszárnyú, falsíkban záródó, nyíló tapétaajtó szerkezet

### TERMÉK VERZIÓK:

Befelé nyíló / Kifelé nyíló  
Kereszttartós

### ÁTJÁRHATÓSÁGI MÉRET:

L 1200 és 2000 mm között  
H 1650 és 2700 mm között

### KIEGÉSZÍTŐK:

Ajtócsukó  
Önzáró ajtó pántok



univerzális szerkezet gipszkarton vagy vakolt falakhoz



opcionális ajtópanelek

## ECLISSE SYNTESIS® KOLLEKCIÓ

### ECLISSE SYNTESIS® AREO

#### TERMÉK:

Fal síkjába építhető ajtók 18 mm vastag ajtólapal, amely melaminnal került bevonásra és festésre kész

#### TERMÉK VERZIÓK:

Egyszárnyú, oldalra nyíló  
Egyszárnyú, oldalra nyíló, ferde felső profillal  
Kétszárnyú, oldalra nyíló  
Kétszárnyú, oldalra nyíló, ferde felső profillal  
Felfelé nyíló bukószárny / Lefelé nyíló bukószárny

#### ÁTJÁRTHATÓSÁGI MÉRET:

LxH minimum 300x300 mm

LxH maximum

- egyszárnyú verzió esetében 650x2700 mm  
- kétszárnyú verzió esetében 1300x2700 mm  
- az oldalra nyíló verzió esetében 1800x650 mm



univerzális szerkezet gipszkarton vagy vakolt falakhoz

### ECLISSE SYNTESIS® TECH

#### TERMÉK:

Fal síkjába építhető ajtók 18 mm vastag ajtólapal, amely melaminnal került bevonásra és festésre kész

#### TERMÉK VERZIÓK:

Egyszárnyú, oldalra nyíló  
Kétszárnyú, oldalra nyíló  
Felfelé nyíló bukószárny / Lefelé nyíló bukószárny  
Kihúzható szárny

#### ÁTJÁRTHATÓSÁGI MÉRET:

LxH minimum 300x300 mm

LxH maximum

- egyszárnyú verzió esetében 600x1600 mm  
- kétszárnyú verzió esetében 1000x1600 mm  
- az oldalra nyíló verzió esetében 1600x600 mm  
- maximális átjárhatósági méret a kihúzható szárnyú verzió esetében 1600x600 mm



univerzális szerkezet gipszkarton vagy vakolt falakhoz

### ECLISSE SYNTESIS® SZEGÉLYLÉC

#### TERMÉK:

Alumínium profil a szegélylécekhez

#### MÉRETEK:

A szegélyléc hasznos magassága H 58 mm

#### ÖSSZETEVŐ ELEMELK:

Falra rögzítendő 2000 mm-es alumínium rudak  
Profilokhoz való csatlakozóelemek  
Záró elemek az ECLISSE SYNTESIS® Kollekciónhoz  
(tolóajtó szerkezetek valamint nyíló tapétaajtó szerkezetek) történő felhasználásra



tokszerkezet vakolható



tokszerkezet gipszkartonos

### ECLISSE MIMESI



#### TERMÉK:

Eloxált bevonatú alumínium profil  
További részletek és információk a "KIEGÉSZÍTŐK" fejezetben találhatóak

#### KOMPATIBILIS TERMÉKEK:

Mindegyik egyszárnyú és kétszárnyú modellhez, fa vagy üveg (vagy alumínium üveg) ajtólapához, a komplett ECLISSE SYNTESIS® Kollekciónhoz.

### ECLISSE DELTA

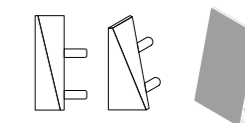

Design Francesco Valentini | Lorenzo Ponzelli

#### TERMÉK:

Eloxált bevonatú, ferde alumínium profil  
További részletek és információk a "KIEGÉSZÍTŐK" fejezetben találhatóak

#### MÉRETEK:

H 50 és 70 mm

#### ÖSSZETEVŐ ELEMELK:

Falra rögzítendő 2000 mm-es alumínium rudak  
Profilokhoz való csatlakozóelemek  
Egyenes és kúpos összekötő elemek





## ECLISSE LUCE KOLLEKCIÓ

### KÁBELEZHETŐ, FALBAN FUTÓ TOLÓAJTÓ MEGOLDÁSOK

**A fény javítja és formálja a teret, ezért elengedhetetlen a fényforrások helyének megtervezése.**

Még mindig sokan gondolják azt, hogy hiába nyernek teret a falban futó tolóajtó szerkezet alkalmazásával, nem tudnak a fal azon részén kapcsolókat vagy fényforrásokat elhelyezni.

De ez nem így van!

Annak érdekében, hogy ne kelljen a fényforrások elhelyezésével kapcsolatos ötleteket feladni, **az ECLISSE szabadalmaztatta a LUCE rendszert, az első olyan technológiát, amely lehetővé teszi, hogy mindig kéznél legyen egy kapcsoló. A rendszer lehetővé teszi, hogy az elektromos vezetékek a szerkezeten belül tudjanak haladni,** így az aljzatok, kapcsolók, termosztátok, fényforrások szerelhetők, alkalmazhatók a szerkezetre az ajtónyílás közvetlen közelében.

**Mindez anélkül, hogy megzavarná az ajtólap mozgását.**



1

**EXKLUZÍV TECHNOLÓGIA**

Az elektromos dobozok közvetlenül a tolóajtó szerkezeten találhatóak, oda szerelhetők, miközben a kábelek a szerkezeten belül futnak. Nincs szükség előtétfal építésére, vagy falbővítésre, melyek a fal vastagságát feleslegesen növelnék.

Az elektromos aljzatok akár a küszöb magasságába is telepíthetők, melyek különösen fontosak lehetnek a kétszárnyú modelleknél.

2

**KÖNNYŰ, GYORS, ELŐRE VÁGHATÓ**

A vakolt falakhoz alkalmazható modell esetében a fém profil előre kivágásra kerül, és könnyen eltávolítható az elektromos dobozok behelyezése előtt.

A követelményektől függően akár 10 elektromos doboz is felszerelhető (5 az egyik és 5 a másik oldalra), a kétszárnyú verzió esetében akár 20 is.

3

**TITKOS ÁTJÁRÓ**

A szerkezetben lévő speciális kábelcsatorna lehetővé teszi a kábelek elvezetését, ugyanakkor biztosítják az ajtólap sima és egyenletes mozgását.

A gipszkarton falakhoz alkalmazható verziónál is tetszés szerinti magasságban lehet elhelyezni az elektromos dobozokat.

4

**KOMPLETT RENDSZER**

Az ECLISSE elektromos dobozok speciálisan a LUCE rendszerhez lettek kifejlesztve, vastagságuk 40 mm.

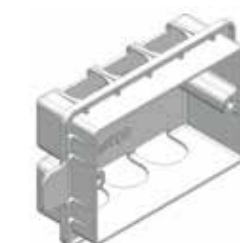



ECLISSE LUCE UNICO



ECLISSE SYNTESIS® LUCE ESTENSIONE



ECLISSE SYNTESIS® LUCE ESTENSIONE

ECLISSE SYNTESIS® LUCE



ECLISSE LUCE UNICO



ECLISSE LUCE ESTENSIONE

ECLISSE CLASSIC  
KOLLEKCIÓ

ECLISSE SYNTESIS®  
KOLLEKCIÓ

ECLISSE LUCE  
KOLLEKCIÓ

ECLISSE 40  
KOLLEKCIÓ

ECLISSE CARE  
KOLLEKCIÓ

ECLISSE  
KIEGÉSZÍTŐK



ECLISSE SYNTESIS® LUCE



ECLISSE LUCE UNICO

**INSPIRÁCIÓT KERES?****FÉNY, FÉNY, FÉNY!**

Csakúgy, mint az "alap" tolóajtó szerkezetek esetében, a LUCE verzióhoz is alkalmazható üveg ajtólap kerettel vagy anélkül. Természetes vagy mesterséges, legyen FÉNY!

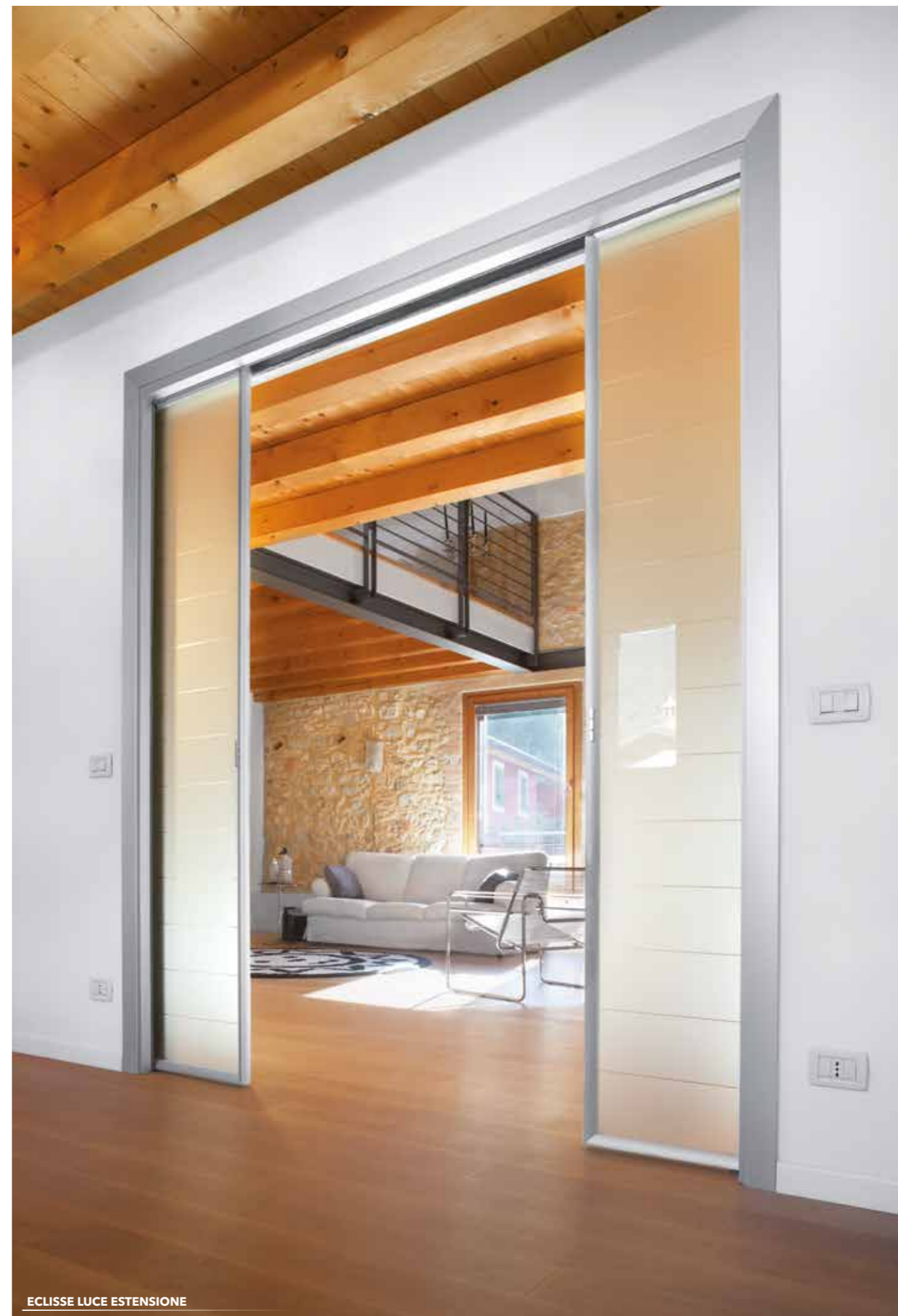

ECLISSE LUCE ESTENSIONE

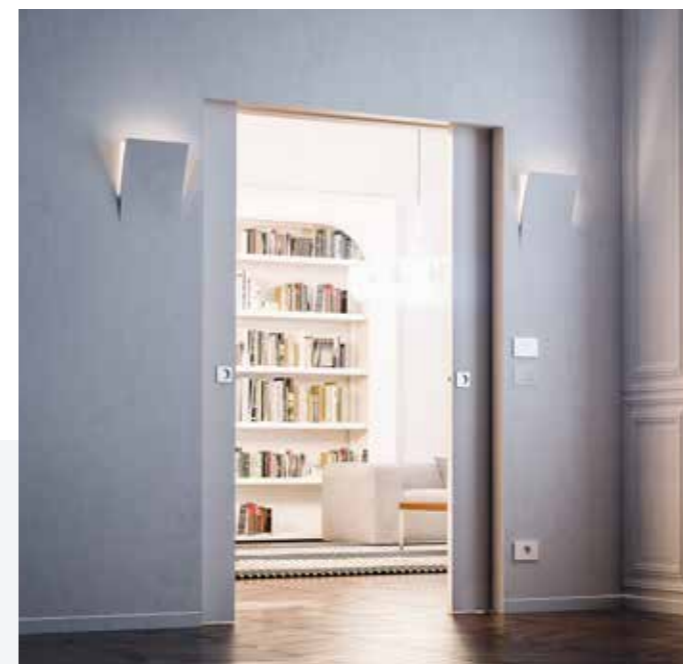

ECLISSE LUCE

ECLISSE SYNTESIS® LUCE



ECLISSE CLASSIC KOLLEKCIÓ

ECLISSE SYNTESIS® KOLLEKCIÓ

ECLISSE LUCE KOLLEKCIÓ

ECLISSE 40 KOLLEKCIÓ

ECLISSE CARE KOLLEKCIÓ

ECLISSE KIEGÉSZÍTŐK

# ECLISSE LUCE KOLLEKCIÓ

## ECLISSE LUCE UNICO

### TERMÉK:

Egyszárnyú, kábelezhető, falban futó tolóajtó szerkezet

### ÁTJÁRHATÓSÁGI MÉRET:

L 600 és 1300 mm között  
H 1000 és 2600 mm között

### KIEGÉSZÍTŐK:

Lassítók ECLISSE BIAS® és ECLISSE BIAS® DS  
Automata zár  
Motorizáció tolóajtókhoz  
Security profil  
ECLISSE PUSH&PULL C

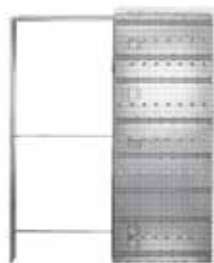

tokszerkezet vakolható



tokszerkezet gipszkartonos

## ECLISSE LUCE ESTENSIONE

### TERMÉK:

Kétszárnyú, kábelezhető, falban futó tolóajtó szerkezet

### TERMÉK VERZIÓK:

Az egyik vagy mindkét oldalra szerelve

### ÁTJÁRHATÓSÁGI MÉRET:

L 600+600 és 1300+1300 mm között  
H 1000 és 2600 mm között

### KIEGÉSZÍTŐK:

Szinkronmozgató CLASSIC kétszárnyú tolóajtóhoz  
Lassítók ECLISSE BIAS® és ECLISSE BIAS® DS  
Motorizáció tolóajtókhoz  
Security profil  
ECLISSE PUSH&PULL C

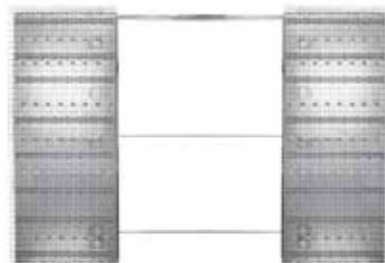

tokszerkezet vakolható



tokszerkezet gipszkartonos

## ECLISSE SYNTESIS® LUCE

### TERMÉK:

Egyszárnyú, látható tokborítást nem igénylő, kábelezhető, falban futó tolóajtó szerkezet

### ÁTJÁRHATÓSÁGI MÉRET:

L 600 és 1300 mm között  
H 1000 és 2700 mm között

### KIEGÉSZÍTŐK:

Lassítók ECLISSE BIAS® és ECLISSE BIAS® DS  
Security profil  
ECLISSE Vitro  
ECLISSE PUSH&PULL S



tokszerkezet vakolható



tokszerkezet gipszkartonos

## ECLISSE SYNTESIS® LUCE ESTENSIONE

### TERMÉK:

Kétszárnyú, látható tokborítást nem igénylő, kábelezhető, falban futó tolóajtó szerkezet

### ÁTJÁRHATÓSÁGI MÉRET:

L 600+600 és 1300+1300 mm között  
H 1000 és 2700 mm között

### KIEGÉSZÍTŐK:

Szinkronmozgató SYNTESIS® kétszárnyú tolóajtóhoz  
Lassítók ECLISSE BIAS® és ECLISSE BIAS® DS  
Security profil  
ECLISSE Vitro  
ECLISSE PUSH&PULL S

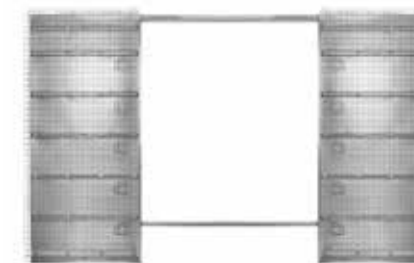

tokszerkezet vakolható

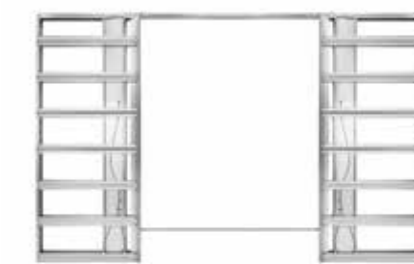

tokszerkezet gipszkartonos



Design Francesco Valentini | Lorenzo Ponzelli

## ECLISSE 40 KOLLEKCIÓ

### NYÍLÓ TAPÉTAJTÓ TOKSZERKEZET, MELY 40 FOKOS SZÖGET ZÁR BE A FALLAL

A múlt ihlette, és a jövőbe tart.

**Nyíló tapétaajtó tokszerkezet, egy új perspektívából.**

Egy új nézőpontból történő szemlélés, mely nem áll meg csupán a látszatonál. Tovább tekinteni, és semmit sem természetesnek venni. Mert éppen akkor, amikor úgy gondoljuk, hogy tudunk valamit, egy teljesen új szögből kell néznünk a dolgokat.

Francesco Valentini és Lorenzo Ponzelli ötletéből született az ECLISSE 40, a szabadalmaztatott nyíló tapétaajtó szerkezet, 40 fokos szöget bezáró tok profilokkal. Először a keret válik láthatóvá, tisztán kiemelkedik a falból.

Diszkrét, ugyanakkor markáns a jelenléte.

**A keret nem csak technikai vagy strukturális, hanem egy valóságos eleme a belső dizájnnek.**

**És gyönyörű mindkét oldalról!**

A keret mindkét oldala esztétikus, bárhol is szemléljük: az egyik oldal a fal síkjában záródik, a másik oldal 40 fokos szöget zár be a fallal.



reddot winner 2020



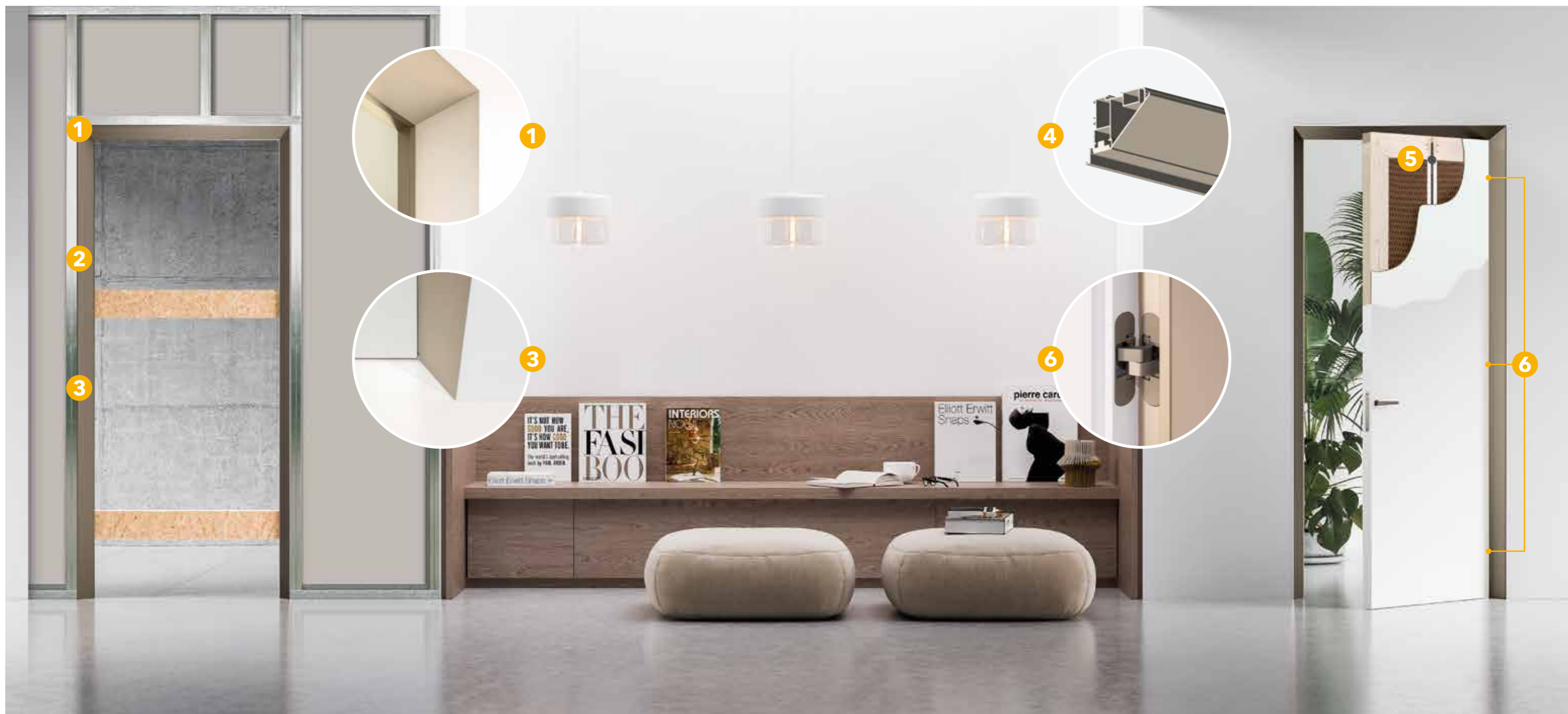

1

**HIBÁTLAN GEOMETRIA**

A vízszintes és függőleges profilok tökéletesen illeszkednek egymáshoz, így pontos és tiszta szögeket eredményeznek. Teljes egészében tiszta és harmonikus perspektívát teremtenek.

2

**ALAKZATOKKAL TÖRTÉNŐ JÁTÉK, FÉNYEFFEKTEK**

A józan, egyúttal szokatlan és meglepő stílushoz tervezett, alapozóval bevont változat megkönnyíti a festék tapadását, ez lehetővé teszi, hogy a keretet a körülvevő fal színével megegyezőre fessük. Ezzel monokróm hatást érünk el.

3

**TÖKÉLETES ILLESZKEDÉS**

A keret profiljai arra lettek tervezve, hogy megelőzzék a repedéseket, azoknak kialakulását. Az egyik oldalon az ajtó és a fal szigorúan egy síkban találkoznak, a másik oldalon pedig teljesen úgy néz ki, mintha az ajtó belenyílna a falba.

4

**KIFINOMULT SZILÁRDSÁG**

A tokszerkezet alumíniumból készül, és anodizálási eljárásan megy keresztül, amely a profilokat ellenállóvá teszi a korrózióval szemben, egyúttal a felület keménysége is növekszik. A belső kamrák garantálják a szerkezet merevségét és a deformációkkal szembeni ellenállást is.

5

**VARRAT NÉLKÜLI FELÜLETEK**

Az ECLISSE tapétaajtó szerkezetekhez való ajtólapok alapesetben feszítő rúddal vannak ellátva, amelyek az ajtólapot folyamatos feszültség alatt tartják. Különösen a "süllyesztett" oldal esetében fontos ez, az ajtólap bármikor beállítható, és a feszítő rúd biztosítja, hogy az ajtólap mindvégig egy síkban maradjon a fallal.

6

**REJTETT MECHANIZMUSOK**

A pántok teljesen rejtve vannak, minimalista kivitelben, amikor az ajtó nyitott állapotban van, amikor pedig zárva van, a pántok láthatatlanok. Az ajtólapok 3 tengelyen állíthatóak (magasság, szélesség, mélység).

A pántok, a pántok takarói, az ütközőlemezek (a szerelőkészlet) összehangolhatóak a keret választott színével.



**EGYFELŐL**

a fal síkjában lévő  
ajtó eleganciát  
és diszkréciót  
kölcsonöz.

**MÁSFELŐL**

a geometriai  
vonalak mélyre  
hatolnak.  
A tokszerkezet  
tágítja a teret és  
egyben növeli a  
helyiséget.  
Mint egy képkeret,  
bezárja az ajtót és  
arra csábít, arra  
invitál minket,  
hogy keresztül  
menjünk rajta.



ECLISSE 40

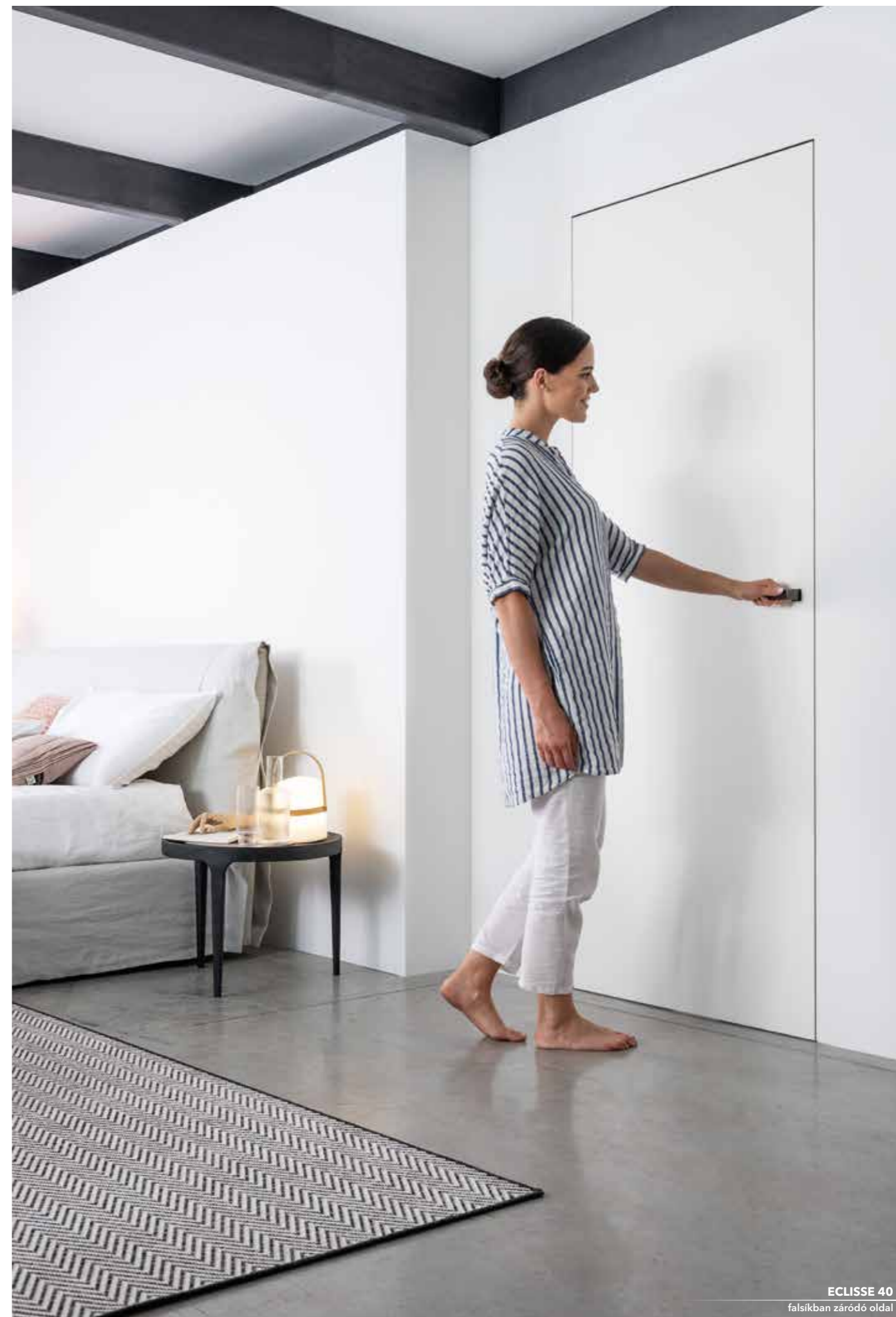

ECLISSE 40  
falsikban záródó oldal

ECLISSE CLASSIC  
KOLLEKCIÓ

ECLISSE SYNTESIS®  
KOLLEKCIÓ

ECLISSE LUCE  
KOLLEKCIÓ

ECLISSE 40  
KOLLEKCIÓ

ECLISSE CARE  
KOLLEKCIÓ

ECLISSE  
KIEGÉSZÍTŐK



ECLISSE 40



ECLISSE 40



### INSPIRÁCIÓT KERES?

#### EGY TELJES PROJEKT

A különbség a részletekben rejlik - mi az ECLISSE-nél minden nap ezt mondjuk.

Ezért létrejött az **ECLISSE 40+egy** (melyet szintén az ECLISSE 40 dizájnerei hoztak létre), egy kilincs, erős vonalakkal, amely tökéletesen kiegészíti az egyedi formatervezésű ECLISSE 40 modellt.



ECLISSE 40



ECLISSE 40



ECLISSE 40 ESTENSIONE



ECLISSE 40

ECLISSE CLASSIC  
KOLLEKCIÓ

ECLISSE SYNTESIS®  
KOLLEKCIÓ

ECLISSE LUCE  
KOLLEKCIÓ

ECLISSE 40  
KOLLEKCIÓ

ECLISSE CARE  
KOLLEKCIÓ

ECLISSE  
KIEGÉSZÍTŐK



### INSPIRÁCIÓT KERES?



#### ÖSSZEHANGOLT BEVONATOK

Abból a célból, hogy a falban futó tolóajtó szerkezetek praktikussága élvezhető legyen ugyanabban a helyiségben, ahol már az ECLISSE 40 modell megtalálható - létrehoztuk az **ECLISSE MIMESI** profilt. Az ajtó teljes területén alkalmazható, különféle színekben kapható, eloxált alumínium profil az összes Syntesis® Line falban futó tolóajtó szerkezethez felhasználható. Harmóniát és stílusfolytonosságot biztosít.



ECLISSE DELTA az ECLISSE 40-el



ECLISSE SYNTESIS® SZEGÉLYLÉC az ECLISSE 40-el



ECLISSE DELTA

### INSPIRÁCIÓT KERES?

#### GEOMETRIAI FELÜLETEK...

Az ECLISSE 40 modellt több dolog különbözteti meg, többek között a szegélyléc. A stílus teljesen következetes minden részletében. Az első javaslatunk, az **ECLISSE DELTA**, az innovatív, ferde szegélyléc, amely előlről a fal síkjába illeszkedik, oldalról pedig lenyűgözően, háromdimenziós látványt nyújt.



#### ...AMELYEK FELVÁZOLJÁK A TERET

A második javaslatunk az **ECLISSE SYNTESIS® SZEGÉLYLÉC**, a speciális alumínium profil, amely lehetővé teszi, hogy a szegélyléc teljesen egybeolvadjon a fallal. Ideális választás, diszkrét és funkcionális, az ECLISSE 40 festői jelenlétének fokozása - a praktikum feladása nélkül.



ECLISSE SYNTESIS® SZEGÉLYLÉC

# ECLISSE 40 KOLLEKCIÓ

## ECLISSE 40

Design Francesco Valentini | Lorenzo Ponzelli

### TERMÉK:

Egyszárnyú, nyíló tapétaajtó szerkezet, mely 40 fokos szöveget zár be a fallal

### TERMÉK VERZIÓK:

Befelé nyíló / Kifelé nyíló  
Kereszttartós / Kereszttartó nélküli

### ÁTJÁRTHATÓSÁGI MÉRET:

L 600 és 1000 mm között  
H 1650 és 2700 mm között

### KIEGÉSZÍTŐK:

Önzáró ajtó pántok



univerzális szerkezet gipszkarton vagy vakolt falakhoz



opcionális ajtópanel

## ECLISSE 40 ESTENSIONE

Design Francesco Valentini | Lorenzo Ponzelli

### TERMÉK:

Kétszárnyú, nyíló tapétaajtó szerkezet, mely 40 fokos szöveget zár be a fallal

### TERMÉK VERZIÓK:

Befelé nyíló / Kifelé nyíló  
Kereszttartós

### ÁTJÁRTHATÓSÁGI MÉRET:

L 600+600 és 1000+1000 mm között  
H 1650 és 2700 mm között



univerzális szerkezet gipszkarton vagy vakolt falakhoz



opcionális ajtópanelek

### VÁLASZTHATÓ BEVONATOK:



ALAPOZOTT  
Festésre előkészítve



Anodizált alumínium  
VILÁGOS BRONZ



Anodizált alumínium  
SÖTÉT BRONZ



Anodizált alumínium  
GRAFIT BRONZ

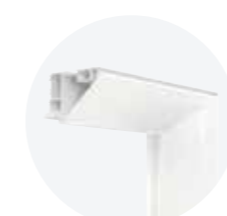

Festett  
FEHÉR RAL 9010

## ECLISSE MIMESI



### TERMÉK:

Eloxált bevonatú alumínium profil  
További részletek és információk a "KIEGÉSZÍTŐK"  
fejezetben találhatóak

### KOMPATIBILIS TERMÉKEK:

Mindegyik egyszárnyú és kétszárnyú modellhez, fa vagy üveg (vagy alumínium üveg) ajtólaphoz, a komplett ECLISSE SYNTESIS® Kollekciónak.

## ECLISSE DELTA

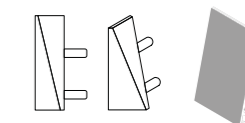

Design Francesco Valentini | Lorenzo Ponzelli

### TERMÉK:

Eloxált bevonatú, ferde alumínium profil  
További részletek és információk a "KIEGÉSZÍTŐK"  
fejezetben találhatóak

### MÉRETEK:

H 50 és 70 mm

### ÖSSZETEVŐ ELEMEEK:

Falra rögzítendő 2000 mm-es alumínium rudak  
Profilokhoz való csatlakozóelemek  
Egyenes és kúpos összekötő elemek



# ECLISSE CARE KOLLEKCIÓ

## MEGOLDÁSOK MOZGÁSUKBAN KORLÁTOZOTTAK SZÁMÁRA

### A tolóajtó rendszerek nagyban megkönnyítik a fogyatékkal élők és idősek mobilitását.

Azáltal, hogy eltűnik a fal belsejében, az ajtó nem akadályozza a közlekedéshez szükséges tereket, és nem zavarja a kerekesszék mozgását sem - akadály nélküli, szabad áthaladást biztosít.

**Ehhez az ECLISSE egy sor olyan megoldást biztosít, melynek végső célja a személy önállóbbá tétele vagy az ellátás megkönnyítése.**



**ECLISSE EWOLUTO® TOLÓAJTÓ** 96

**ECLISSE HOIST** 98

**ECLISSE TWICE** 100

**E-MOTION** 102





## KÉTPONTOS RÖGZÍTÉS

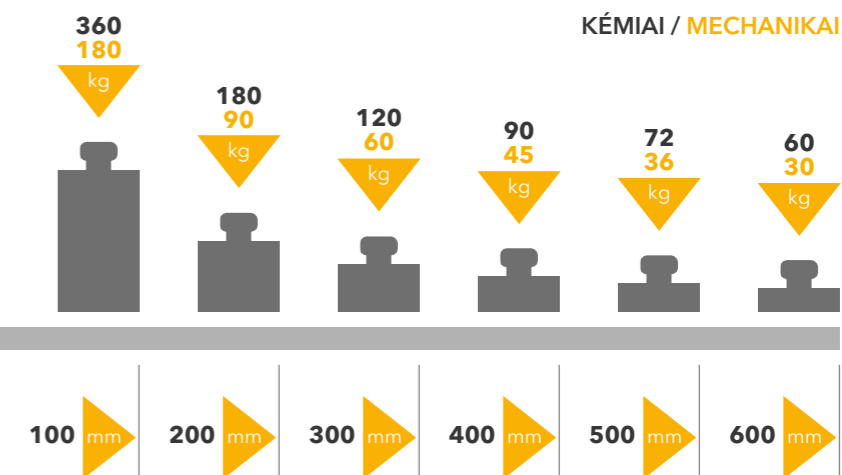

## NÉGYPONTOS RÖGZÍTÉS



Az ECLISSE a CSI-vel közösen több tesztet végzett annak érdekében, hogy megállapítsa a tolóajtó tokszerkezet függőleges felületeinek a terhelhetőségét. Ez a rögzítési pontok számától, az alkalmazott tiplik típusától, illetőleg a fal és a polc széle közötti távolságtól függ. Az ábrán látható értékek csak óvatos útmutatások. A műszaki személyzet módosíthatja a terhelhetőségi értékeket az igényeknek és a szerelés típusának megfelelően. Az ECLISSE Srl csak tanácsokat ad a rögzítés módjával kapcsolatban, ezért ettől eltérő és kritikus alkalmazások esetén mindenképp forduljon szakemberhez.

## ECLISSE EWOLUTO® TOLÓAJTÓ



**Ha szűk a rendelkezésre álló hely, a falban futó tolóajtó az ideális,** helytakarékos megoldás, nem zavarja a kerekesszék mozgását sem - akadály nélküli, szabad áthaladást biztosít. **Néha ugyanazok a szűk helyek megkövetelik, hogy a tolóajtó szerkezetet befogadó fal szerelhető legyen.**

Ezeket az igényeket szem előtt tartva **az ECLISSE megalkotta az első olyan megerősített tolóajtó szerkezetet, amely önmagában fallá válik,** és lehetővé teszi a teher közvetlen

rögzítését ahhoz a falrészhez, amelyben a szerkezet megtalálható. A tárgyak falhoz rögzítése ezáltal biztonságosan megoldható, például fürdőszobai kapaszkodók, zuhanyülések, stb. A speciális igények kielégítésére **tervezett ECLISSE EWOLUTO® TOLÓAJTÓ egy nagyon sokoldalú tolóajtó szerkezet.** Telepíthető például a konyhába, így a szerkezet oldalára konyhabútort lehet szerelni, vagy a nappaliba is, így könyvespolcok is szerelhetők rá.

### INSPIRÁCIÓT KERES?



STANDARD KERETEK

#### TERVEZÉSI SZABADSÁG

A hagyományos falban futó tolóajtó szerkezettel helyet lehet felszabadítani, mely nem akadályozza a kerekesszék haladását, de korlátai lehetnek, valamint nem lehetséges annak a falnak a megterhelése, amelybe bele van szerelve. A megerősített ECLISSE szerkezet lehetővé teszi a terhek rögzítését anélkül, hogy további falakat kellene építeni, melyek a szabad tereket még jobban csökkentenék.

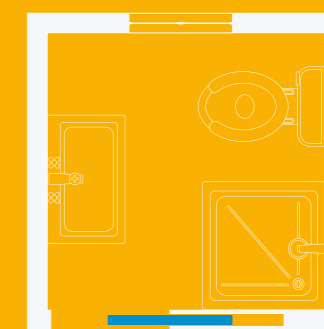

ECLISSE EWOLUTO® TOLÓAJTÓ

# ECLISSE HOIST



Az ECLISSE HOIST egy olyan termékváltozat, amelyet motoros, (sín)emelő eszközökkel együtt terveztek, melynek segítségével a személy gondozása lehetővé válik.

**Ez egy megoldás, amely kiküszöböli az építészeti akadályokat** és lehetővé teszi a tolóajtó összes előnyének kihasználását a tér és mobilitás szempontjából.

Az ECLISSE HOIST installálható olyan modellekre, melyeknek minimum 900 mm az átjárhatósági szélessége (tekintettel arra, hogy az ajtólap 100 mm-re kinyúlik, hogy lehetővé tegye a toló fogantyú felszerelését, így a nettó átjárhatósági szélesség 800 mm lesz).

Az ajtólap maximális súlya 60 kilogramm.



## INSPIRÁCIÓT KERES?

### BIZTONSÁGOS MŰSZAKI MEGOLDÁSOK

A sín és az ütköző gerenda, valamint a fém profilok speciális kialakítása nem zavarja az emelő áthaladását, biztosítja az ajtó akadályok nélküli nyitását és zárását.

## HAGYOMÁNYOS NYÍLÓ AJTÓ

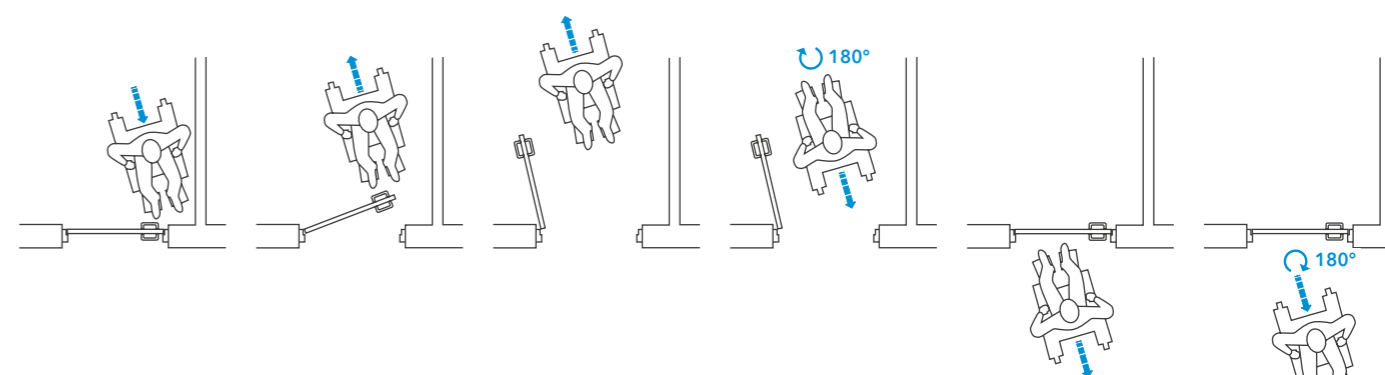

- 1** Közeledjen az ajtó felé, hajoljon előre, fogja meg a kilincset.
- 2** Az egyik kezével nyissa ki az ajtót, a másik kezével a kerekesszéket fordítse hátra.
- 3** A kerekesszék áthaladásához az ajtónak teljesen nyitva kell lennie.
- 4** Fordítsa el a kerekesszéket körülbelül 180 fokkal.
- 5** Az egyik kezével a kerekesszéket mozgassa keresztül a küszöbön, a másik kezével csukja be az ajtót.
- 6** Fordítsa vissza a kerekesszéket körülbelül 180 fokkal és haladjon tovább.

## ECLISSE TOLÓAJTÓ



- 1** Közeledjen a tolóajtóhoz és nyissa ki.
- 2** Haladjon keresztül rajta.
- 3** Csukja be az ajtót és haladjon tovább.

## ECLISSE TWICE



Az ECLISSE TWICE egy hibrid rendszer, ami átalakítja a falban futó tolóajtó szerkezetet egy széles, nyíló ajtóvá, amennyiben ez szükséges (egy kar megemelésével).

**Egy olyan megoldás, amely lehetővé teszi, hogy átmenetileg megduplázzuk az átjárhatósági méretet. Nagyon hasznos kórházakban vagy ipari létesítményekben, megkönnyítve a (beteg)ágyak vagy nagy ipari felszerelések mozgását.**

Az ECLISSE TWICE modell egy eloxált alumínium szerkezetből, valamint kettő, oldalsó fa panelből áll. A profil elérhető alumínium felülettel, vagy RAL színkódra festve. A panelek fehér alapozóval lettek bevonva, melaminnal borítva, környezetbarát forgácslapból készülnek, festésre előkészítve. Tisztítás vagy karbantartás előtt az oldalsó paneleket le kell venni, egy csavar eltávolításával.



### INSPIRÁCIÓT KERESZ?



#### DUPLA NYÍLÁS, DUPLA FUNKCIÓ, EGYETLEN GESZTUS

Egy kényelmesen és egyszerűen használható kar segítségével az átjárhatósági szélességi méret megduplázzható egy pillanat alatt, és ugyanolyan egyszerűen vissza is állítható az eredeti méretre. Ennél egyszerűbb nem is lehetne!



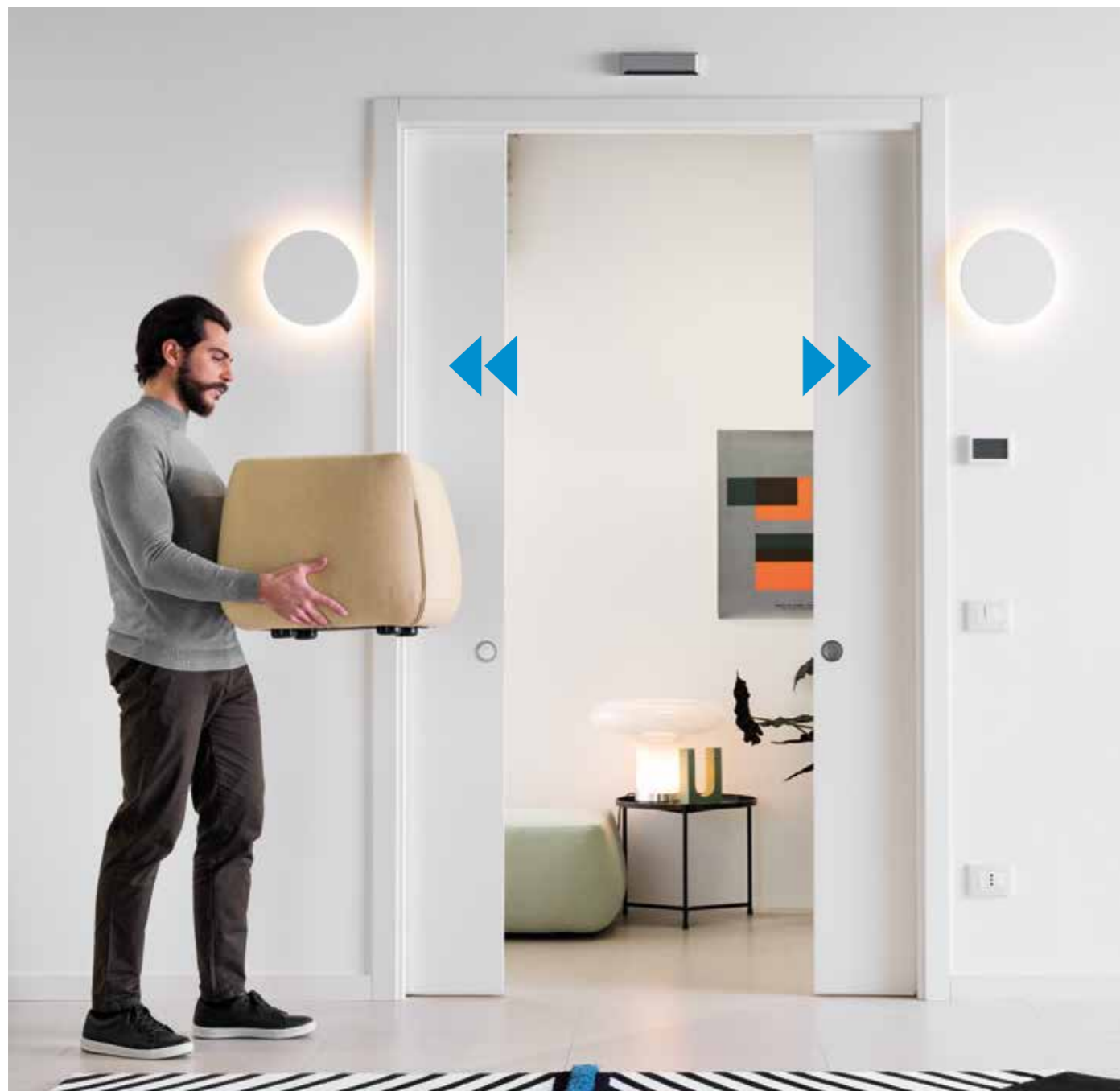

## ECLISSE E-MOTION



E-MOTION egy csendes és könnyen szerelhető, lineáris motorja a falban futó tolóajtó szerkezetekhez: az ajtólap önmagától csukódik és záródik. Az automata e-motion vezető már elektromos kábellel, kapcsolóval kerül szállításra beszerelésre készen.

**ÖNBEÁLLÍTÓ** - A kiegészítő elektronikus memóriával felszerelt, ami azt jelenti, hogy az első alkalmazás után memorizálja a nyitás-záródás paramétereit melyek később automatikusan meghatározzák és irányítják a ciklust, távolság, sebesség és gyorsulás szempontjából.

**PLUG&PLAY** - Elég a motort az elektromos hálózathoz csatlakoztatni (230V AC) és bekapcsolni.

**SZABÁLYOZHATÓ** - Miután beállt az önszabályozás, lehet állítani a nyitás gyorsaságát, ha szükséges (0.30÷0.70 m/s), és érzékenységet, az akadályok érzékelését és a nyitási időt. A beállításhoz javasoljuk, hogy szakember segítségét vegye igénybe.



### STANDARD FUNKCIÓK

#### 1 PUSH&GO

Könnyed kézi impulzus által elindul a nyitás és automatikusan a nyitási-zárási ciklus.

#### 2 AUTOMATA

Egy radar, távirányító vagy kapcsoló által leadott impulzus hozza működésbe a nyitást és zárást. Az ajtó miután egyszer kinyílt automatikusan bezáródik.

#### 3 NYITÁS

Ha a gombot lenyomva tartjuk a teljes nyitásig, az ajtó nyitva marad, majd újból megnyomva a gombot visszaáll az automatikus ciklus.

#### 4 KÉZI IRÁNYÍTÁS

Áram kimaradás esetén e-motion kézi módban működik. A mechanikus részek hiánya miatt így is csendben és könnyedén használható.



# ECLISSE CARE KOLLEKCIÓ

## ECLISSE EWOLUTO® TOLÓAJTÓ

### TERMÉK:

Megerősített falban futó tolóajtó szerkezet, lehetővé teszi a teher közvetlen rögzítését ahhoz a falrészhez, amelyben a szerkezet megtalálható

### ÁTJÁRHATÓSÁGI MÉRET:

L méret egyszárnyú verzió esetén 600-tól 1200 mm-ig

L méret kétszárnyú verzió esetén 600+600-tól 1200+1200 mm-ig

H méret 1000-tól 2400 mm-ig

### KIEGÉSZÍTŐK:

Lassítók ECLISSE BIAS® és ECLISSE BIAS® DS

Motorizáció tolóajtókhoz

Security profil

ECLISSE PUSH&PULL C

Szinkronmozgató CLASSIC kétszárnyú tolóajtóhoz

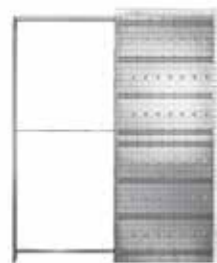

vakolható verzió, egyszárnyú



vakolható verzió, kétszárnyú

## ECLISSE HOIST

### TERMÉK:

Technikai megoldás, amelyet motoros, (sín)emelő eszközökkel együtt terveztek, melynek segítségével a személy gondozása lehetővé válik

### ÁTJÁRHATÓSÁGI MÉRET:

900 mm az átjárhatósági szélességtől

(tekintettel arra, hogy az ajtólap 100 mm-re kinyúlik, hogy lehetővé tegye a fogantyú felszerelését, így a nettó átjárhatósági szélesség 800 mm lesz)

### ÖSSZEEGYEZTETHETŐ TERMÉKEK:

ECLISSE UNICO

ECLISSE LUCE UNICO

ECLISSE EWOLUTO® TOLÓAJTÓ

## ECLISSE TWICE

### TERMÉK:

Egy olyan rendszer, amely a falban futó tolóajtó szerkezetet és a nyíló ajtót ötvözi - lehetővé teszi, hogy megduplázzuk az átjárhatósági méretet

### TERMÉK VERZIÓK:

Univerzális szerkezet gipszkarton vagy vakolt falakhoz

Befelé nyíló / Kifelé nyíló

### TOLÓAJTÓ ÁTJÁRHATÓSÁGI MÉRETE:

L 700 és 1000 mm között

H 2000 és 2600 mm között

### TELJES ÁTJÁRHATÓSÁGI MÉRET:

L 1390 és 1990 mm között

H 2020 és 2620 mm között

### MÁS MÉRETEK ELÉRHETŐEK EGYEDI MEGRENDELÉS ALAPJÁN

## E-MOTION

### TERMÉK:

Mágneses, motoros nyitás - zárás látható tokborítást igénylő modellekhez, alkalmazható a már beszerelt szerkezetek esetében is\*

### EGYSZÁRNYÚ ÖSSZEEGYEZTETHETŐ TERMÉKEK:

ECLISSE UNICO

ECLISSE LUCE UNICO

ECLISSE UNILATERALE

ECLISSE EWOLUTO® TOLÓAJTÓ

A következő átjárhatósági mérettel:

L 700 és 1300 mm között

H 2600 mm-ig között

### KÉTSZÁRNYÚ ÖSSZEEGYEZTETHETŐ TERMÉKEK:

ECLISSE ESTENSIONE

ECLISSE LUCE ESTENSIONE

ECLISSE EWOLUTO® TOLÓAJTÓ ESTENSIONE

A következő átjárhatósági mérettel:

L 600+600 és 1300+1300 mm között

H 2600 mm-ig között

(L < 700+700 mm esetében az elektronika kívül található)

### KIEGÉSZÍTŐK:

Távírányító

Radar (infravörös szenzorral)

Gombnyomás

Elektromechanikus távirányító kulcs\*\*

\* A H átjárhatósági méret 20 mm-el csökken.

\*\* Csak egyszárnyú verzióhoz

## KIEGÉSZÍTŐK

Az ECLISSE a kiegészítők széles választékát kínálja, amellyel testre lehet szabni a tolóajtókat és a nyíló ajtókat egyaránt.

Választhat üveg és fa ajtópanelek közül, és azok kombinálhatóak különböző kilincsekkel és fogantyúkkal, melyek egyszerre ízlésesek és jól funkcionálnak.

A kiegészítőkkel optimalizálni lehet az ajtók működését, amik ezáltal mindig hatékonyan és kényelmesen használhatóak.

Számos megoldást kínálunk Önöknek!



# ECLISSE KIEGÉSZÍTŐK

## AJTÓK, KILINCSEK, BERENDEZÉSEK ÉS AUTOMATIKÁK

Minden, ami a tolóajtó vagy a tapétaajtó szerkezet tökéletes működéséhez szükséges.

<b>ECLISSE DELTA</b>	110
<b>ECLISSE MIMESI</b>	111
<b>AJTÓLAPOK ÉS TOKBORÍTÁSOK</b>	112
<b>ÜVEGAJTÓK</b>	114
<b>ZÁR SZETTEK</b>	116
<b>KILINCSEK</b>	120
<b>KIEGÉSZÍTŐK</b>	124

# ECLISSE DELTA

Design Francesco Valentini | Lorenzo Ponzelli

**A fal síkjába telepíthető szegélyléc evolúciója.** A szegélyléc tökéletesen illeszkedik a falhoz, **oldalról egy új perspektívát mutat. Egy újfajta geometria.**

Ez egy innovatív koncepciója a szegélylécnek, amely elegánsan és megfontoltan, ugyanakkor erős karakterrel fut végig a falon. Geometriája háromdimenziós, melynek jellege igazából a szabadalmaztatott végprofilokon látható - egyedivé és összetéveszthetlenné teszi azt.

**Tökéletes kiegészítője a modern, avantgárd stílusnak.**

#### AZ ALÁBBI TERMÉKEKKEL PÁROSÍTHATÓ:

Az ECLISSE DELTA tulajdonságai révén szinte bármilyen környezetben alkalmazható. Az ECLISSE ajánlja, hogy kombinálja a következő modellekkel

- ECLISSE SYNTESIS® Kollekción
- ECLISSE 40 Kollekción

#### MŰSZAKI ADATOK:

Az ECLISSE DELTA két különböző magasságban kapható (50 és 70 mm), hogy megfelelhessen a különböző lakberendezési követelményeknek.

A kúp mérete 13.5 mm (alul mérve) és 1.6 mm (felül mérve) - mind az 50, mind a 70 mm magasságú verzió esetében. Az ECLISSE DELTA egyszerűen, különösebb eljárások nélkül, sima szilikonnal is felszerelhető.

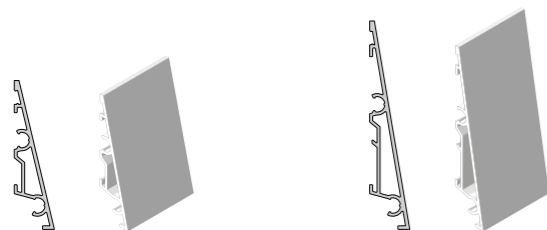

H 50 mm

H 70 mm



Kombinálva ECLISSE SYNTESIS® LINE



Kombinálva ECLISSE SYNTESIS® LINE BATTENTE



Kombinálva ECLISSE 40

## BEVONATOK

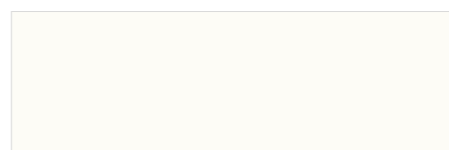

ANODIZÁLT ALUMÍNÍUM

Festett  
FEHÉR RAL 9010Festett  
FEKETE

# ECLISSE MIMESI

Az új, eloxált alumíniumból készült ECLISSE Mimesi profilokat **úgy fejlesztették ki, hogy az ECLISSE SYNTESIS® Kollekciónhoz és az ECLISSE 40 tokhoz illeszkedjen**, és egymással harmonikus, koherens tereket teremtsen.

Elérhető többféle színben, amely pontosan illeszkedik a kiválasztott ECLISSE 40 tokhoz - alkalmazható az ajtólap teljes területén, legyen szó akár fa, akár üveg - alumínium ajtólapokról. Minimalista és lineáris kialakításának köszönhetően összhangban van a falsíkból záródó szerkezetekkel, egyúttal folytonosságot biztosít.

#### ÖSSZEEGYEZTETHETŐ TERMÉKEK:

- ECLISSE SYNTESIS® LINE
- ECLISSE SYNTESIS® LINE ESTENSIONE
- ECLISSE SYNTESIS® LUCE
- ECLISSE SYNTESIS® LUCE ESTENSIONE



ECLISSE MIMESI és az ECLISSE SYNTESIS® LINE

ECLISSE 40

ECLISSE CLASSIC  
KOLLEKCIÓNECLISSE SYNTESIS®  
KOLLEKCIÓNECLISSE LUCE  
KOLLEKCIÓN

## BEVONATOK

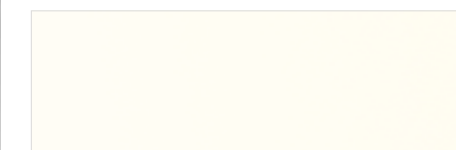
Festett  
FEHÉR RAL 9010Festett  
VILÁGOS BRONZFestett  
SÖTÉT BRONZFestett  
GRAFIT BRONZECLISSE 40  
KOLLEKCIÓNECLISSE CARE  
KOLLEKCIÓNECLISSE  
KIEGÉSZÍTŐK



# AJTÓLAPOK ÉS TOKBORÍTÁSOK

## TOLÓ- ÉS CSUKLÓS AJTÓKHOZ

### FELÜLETEK az ECLISSE CLASSIC Kollecióhoz

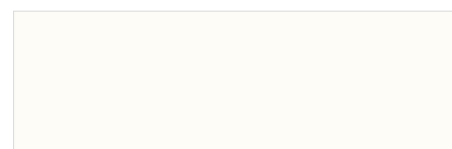

Laminált  
FEHÉR RAL 9010



Laminált  
TÖLGY



Laminált  
TERMÉSZETES DIÓ



Félkész fa esszencia  
NYERS TANGANYIKA

### FELÜLETEK az ECLISSE CIRCULAR modellhez



Félkész fa esszencia  
MAHAGÓNI



Félkész fa esszencia  
TÖLGY



Félkész fa esszencia  
BÜKK



Félkész fa esszencia  
CSERESZNYE



Félkész fa esszencia  
FEKETE DIÓ



Félkész fa esszencia  
WENGÉ



Félkész fa esszencia  
NYERS TANGANYIKA

\* Nem elérhető az ECLISSE TELESCOPICA, ECLISSE UNILATERALE és ECLISSE NOVANTA modellekhez.

### TOKBORÍTÁSOK FELÜLETEI az ECLISSE CLASSIC Kollecióhoz üveg ajtólapjaihoz

\*\*

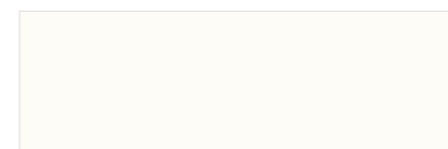

Laminált  
FEHÉR RAL 9010



Félkész fa esszencia  
NYERS TANGANYIKA

### FELÜLETEK az ECLISSE SYNTESIS® Kollecióhoz és az ECLISSE 40 Kollecióhoz

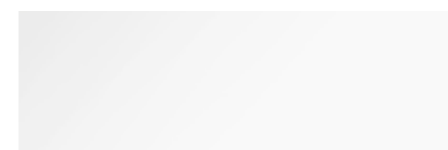

Alapozott

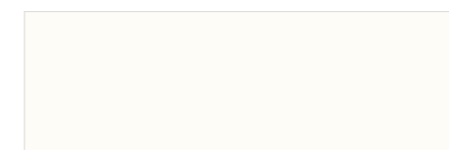

Matt lakkozott  
FEHÉR RAL 9010



Matt lakkozott  
RAL SZÍNEK



Fa ajtólapok  
TERMÉSZETES TÖLGY



Fa ajtólapok  
TERMÉSZETES KÓRIS



Fa ajtólapok  
FEHÉRÍTETT KÓRIS

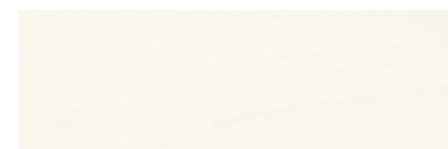

Fa ajtólapok  
NYITOTT PÓRUSÚ, LAKKOZOTT KÓRIS MATT FEHÉR  
RAL 9010

\*\* A borítás egyes részei szélesebbek, mint a fa ajtólaphoz való tokborításoké, és az üvegajtó lap vastagságához adaptálható.

# ÜVEGAJTÓK

## TOLÓ- ÉS CSUKLÓS AJTÓKHOZ

### ÜVEG AJTÓLAPOK FELÜLETEI, egy és kétszárnyú kivitelben



FÜST SZÍNŰ ÜVEG



FÜST SZÍNŰ ÜVEG SZATINÁLT



FÜST SZÍNŰ "REFLEX"



BRONZ



SZATINÁLT BRONZ



"REFLEX" BRONZ



ÁTTETSZŐ ÜVEG EXTRA VILÁGOS



SZATINÁLT ÜVEG EXTRA VILÁGOS



TÜKRÖS

### PROFILOK és a DEDIKÁLT KILINCSEK BEVONATAI



Festett  
VILÁGOS BRONZ



Festett  
SÖTÉT BRONZ



Festett  
GRAFIT BRONZ

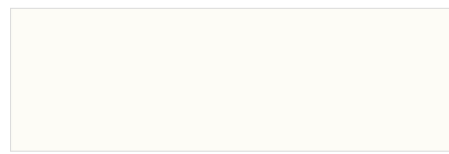

Festett  
FEHÉR RAL 9010

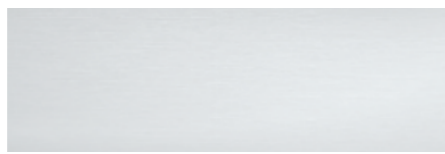

ANODIZÁLT ALUMÍNIUM

#### MEGJEGYZÉS:

- A tolóajtó szerkezetek és a nyíló ajtók egy és kettő üveglapból álló ajtólapjainak vastagsága 40 mm. Két üveglapból álló ajtólapok vastagsága 45 mm, a nyíló ajtók esetében.
- Egy üveglapot tartalmazó, tolóajtó szerkezethez használható üveg ajtólapoknál mindkét oldal tükrös / tükrözött. Az egyszárnyú, nyíló ajtókhöz használható üveg ajtólapok esetében a fal síkjában záródó oldalon tükrös, a másik oldalon feketére festett.
- Üveg - alumínium tolóajtók alapesetben fogantyúval vannak szerelve, zár nélkül. Nyíló ajtók esetében külön lehet választani kilincseket / fogantyúkat.

### DEDIKÁLT KILINCSEK



Egy üveglappal ellátott, tolóajtó szerkezethez alkalmazható ajtólap  
ZÁR NÉLKÜL (standard)



WC ZÁR



Kettő üveglappal ellátott, tolóajtó szerkezethez alkalmazható ajtólap  
ZÁR NÉLKÜL (standard)



WC ZÁR



**ZANTE** - Egy és kettő üveglappal ellátott, nyíló ajtókhöz alkalmazható ajtólap  
ZÁR NÉLKÜL



WC ZÁR



**ECLISSE 40+egy** - Kettő üveglappal ellátott, nyíló ajtókhöz alkalmazható ajtólap  
ZÁR NÉLKÜL



WC ZÁR



Takaró lemez nyíló ajtókhöz  
Alapesetben ugyanabban a színben, mint az alumínium keret

	VILÁGOS BRONZ	SÖTÉT BRONZ	GRAFIT BRONZ	FEHÉR RAL 9010	ANODIZÁLT ALUMÍNIUM
FÜST SZÍNŰ ÜVEG	● ● ●	● ● ●	● ● ● ● ●	● ● ● ● ●	● ● ● ● ●
FÜST SZÍNŰ ÜVEG SZATINÁLT	● ● ●	● ● ●	● ● ● ● ●	● ● ● ● ●	● ● ● ● ●
FÜST SZÍNŰ "REFLEX"	● ● ●	● ● ●	● ● ● ● ●	● ● ● ● ●	● ● ● ● ●
BRONZ	● ● ●	● ● ●	● ● ● ● ●	● ● ● ● ●	● ● ● ● ●
SZATINÁLT BRONZ	● ● ●	● ● ●	● ● ● ● ●	● ● ● ● ●	● ● ● ● ●
"REFLEX" BRONZ	● ● ●	● ● ●	● ● ● ● ●	● ● ● ● ●	● ● ● ● ●
ÁTTETSZŐ ÜVEG EXTRA VILÁGOS			●	●	●
SZATINÁLT ÜVEG EXTRA VILÁGOS	● ● ●	● ● ●	● ● ● ● ●	● ● ● ● ●	● ● ● ● ●
TÜKRÖS	● ● ●	● ● ●	● ● ● ● ●	● ● ● ● ●	● ● ● ● ●

●  
**Tolóajtó egy üveglappal**  
ECLISSE Syntesis® Kollektió

●  
**Tolóajtó kettő üveglappal**  
ECLISSE Syntesis® Kollektió

●  
**Nyíló ajtó egy üveglappal**  
ECLISSE Syntesis® Kollektió

●  
**Nyíló ajtó kettő üveglappal**  
ECLISSE Syntesis® Kollektió

●  
**Nyíló ajtó kettő üveglappal**  
ECLISSE 40 Kollektió

# ZÁR SZETTEK

## TOLÓAJTÓ SZERKEZETEKHEZ

### EASY



ZÁR NÉLKÜL

Takaró lemezzel



ZÁRBETÉTHEZ ELŐKÉSZÍTVE

Zárral kiegészítve



WC ZÁR

Zárral kiegészítve



CILINDERREL

Nem tartozék

Sárgaréz  
FÉNYESRE LAKKOZOTT

Sárgaréz  
KARCOLT FÜSTSZÍNŰ

Sárgaréz  
FÉNYES KRÓMOZOTT

Sárgaréz  
SZATINÁLT KRÓMOZOTT

### TAKARÓ LEMEZ a zár szettekhez



Sárgaréz  
FÉNYESRE LAKKOZOTT



Sárgaréz  
KARCOLT FÜSTSZÍNŰ



Sárgaréz  
FÉNYES KRÓMOZOTT



Sárgaréz  
SZATINÁLT KRÓMOZOTT



FEHÉR



TITÁNIUM

### CASSIOPEA

Kerek

Szögletes



ZÁR NÉLKÜL

Takaró lemezzel



ZÁRBETÉTHEZ ELŐKÉSZÍTVE

Zárral kiegészítve



WC ZÁR

Zárral kiegészítve

SZATINÁLT KRÓMOZOTT

MATT FEHÉR RAL 9010

SZATINÁLT KRÓMOZOTT

MATT FEHÉR RAL 9010

### HÚZÓ FOGANTYÚK takaró lemezekkel



Rozsdamentes acél  
FÉNYES vagy SZATINÁLT



Sárgaréz  
FÉNYES KRÓMOZOTT



Sárgaréz  
SZATINÁLT KRÓMOZOTT

## ECLISSE 40+egy



## ZÁR NÉLKÜL

Takaró lemezzel



## ZÁRBETÉTHEZ ELŐKÉSZÍTVE

Zárral kiegészítve



## WC ZÁR

Zárral kiegészítve

SZATINÁLT NIKKEL

POLÍROZOTT NIKKEL

SZATINÁLT KRÓMOZOTT

MATT GRAFIT

POLÍROZOTT  
"GYÖNGYFEKETE"

## ZÁR SZETT KÉTOLDALI FORGÓGOMBOS MŰKÖDTETÉSSEL, az ECLISSE NOVANTA modellhez, zárral



## Sárgaréz

FÉNYESRE LAKKOZOTT



## Sárgaréz

SZATINÁLT KRÓMOZOTT

## FOGANTYÚK ÜVEG AJTÓLAPOKHOZ



Standard olvasztott üveg fogantyú 25x105x10\* mm

SIROS zárok kit cilinderral 97x90x5\* mm  
FÉNYES KRÓM vagy SZATINÁLT KRÓMSIROS zárok kit cylinder nélkül 97x90x5\* mm  
FÉNYES KRÓM vagy SZATINÁLT KRÓMHúzó fogantyú Ø20x300x55\* mm  
FÉNYES vagy SZATINÁLT ROZSDAMENTES ACÉLNISÍ Ø50x4\* mm  
FÉNYES KRÓM vagy SZATINÁLT KRÓMMYRTA 50x50x10\* mm  
FÉNYES KRÓM vagy SZATINÁLT KRÓMTHERA 70x100x4\* mm  
FÉNYES KRÓM vagy SZATINÁLT KRÓMAYDIN 50x152x6\* mm  
FÉNYES KRÓM vagy SZATINÁLT KRÓMKOS Ø25x35\* mm  
FÉNYES KRÓM vagy SZATINÁLT KRÓM

## MEGJEGYZÉS:

- A méretek L x H méretezéssel. A csillaggal megjelölt méretek jelzik a fogantyú kiemelkedését az üveg síkjából, mindkettő oldalon (lásd az ábrát).
- A SIROS zárok biztonsági nyitással ellátottak. Nem kompatibilisek az ECLISSE CLASSIC Kollekciónal.
- A cylinder nélküli SIROS, NISÍ, THERA fogantyúk lehetővé teszik az üveg ajtólap teljes becsúztatását a tolóajtó szerkezet zsebrészébe.

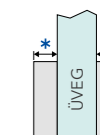

# KILINCSEK

## CSUKLÓS AJTÓKHOZ

### CASSIOPEA Kerek

### Szögletes



CSAK KILINCS  
Mágneses zárral



ZÁRBETÉTHEZ ELŐKÉSZÍTVE  
Zárral kiegészítve



WC ZÁRRAL  
Zárral kiegészítve



CILINDERREL  
Nem tartozék

SZATINÁLT KRÓMOZOTT

SZATINÁLT KRÓMOZOTT

### ECLISSE 40+egy



FEHÉR RAL 9010

POLÍROZOTT NIKKEL

POLÍROZOTT "GYÖNGYFEKETE"



SZATINÁLT NIKKEL

SZATINÁLT KRÓMOZOTT

MATT GRAFIT

CSAK KILINCS  
Mágneses zárral



FEHÉR RAL 9010

POLÍROZOTT NIKKEL

POLÍROZOTT "GYÖNGYFEKETE"



SZATINÁLT NIKKEL

SZATINÁLT KRÓMOZOTT

MATT GRAFIT

ZÁRBETÉTHEZ ELŐKÉSZÍTVE  
Zárral kiegészítve



FEHÉR RAL 9010

POLÍROZOTT NIKKEL

POLÍROZOTT "GYÖNGYFEKETE"



SZATINÁLT NIKKEL

SZATINÁLT KRÓMOZOTT

MATT GRAFIT

WC ZÁRRAL  
Zárral kiegészítve

**PURE** - Nuda Kollekción by Verum Italy

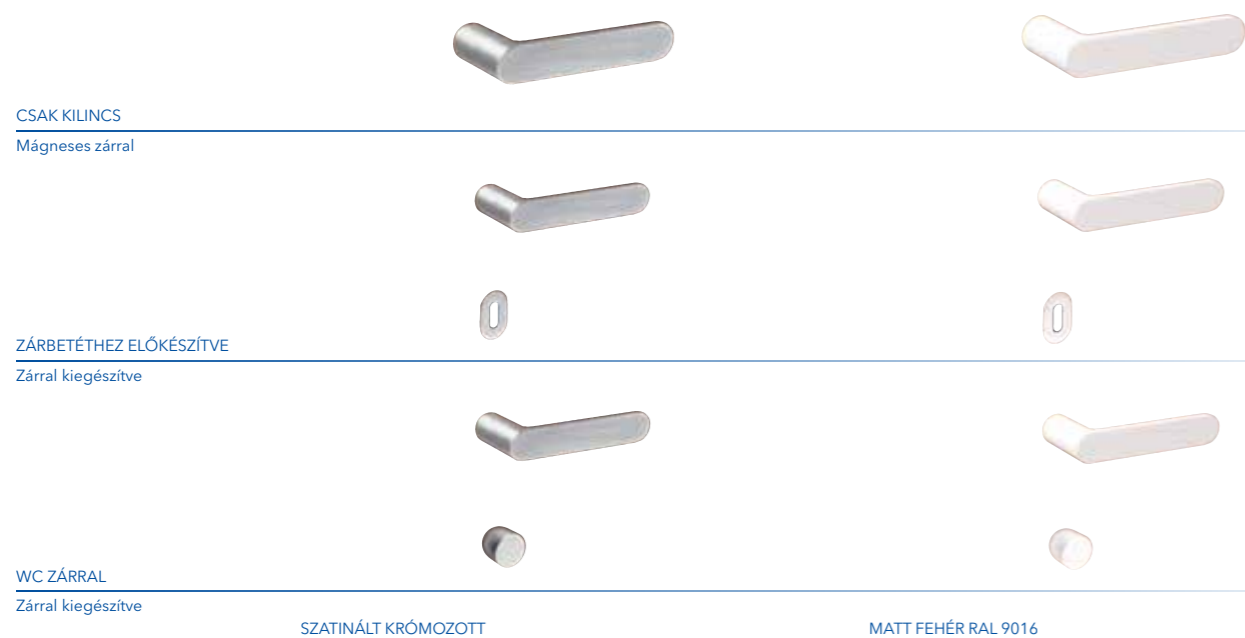

CSAK KILINCS  
Mágneses zárral

ZÁRBETÉTHEZ ELŐKÉSZÍTVE  
Zárral kiegészítve

WC ZÁRRAL  
Zárral kiegészítve

SZATINÁLT KRÓMOZOTT

MATT FEHÉR RAL 9016

**KILINCSEK ÜVEG - ALUMÍNÍUM AJTÓLAPOKHOZ, NYÍLÓ AJTÓK**



**ZANTE** - Egy és kettő üveglappal ellátott, nyíló ajtókhöz alkalmazható ajtólap  
ZÁR NÉLKÜL

WC ZÁR

**ECLISSE 40+egy** - Kettő üveglappal ellátott, nyíló ajtókhöz alkalmazható ajtólap  
ZÁR NÉLKÜL

WC ZÁR

Takaró lemez nyíló ajtókhöz  
Alapesetben ugyanabban a színben, mint az alumínium keret

**BEVONATOK**

Festett

VILÁGOS BRONZ

Festett

SÖTÉT BRONZ

Festett

GRAFIT BRONZ

Festett

FEHÉR RAL 9010

ANODIZÁLT ALUMÍNÍUM

**KILINCSEK ÜVEG - ECLISSE SYNTESIS® BATTENTE VETRO**



CSAK KILINCS  
Zár nélkül

MÁGNESES ZÁRRAL  
Kilincs nem tartozék

WC ZÁRRAL  
Kilincs nem tartozék

CILINDERZÁRÁS  
Kilincs és zárbetét nem tartozék

CILINDER

**KILINCSEK NYÍLÓ AJTÓKHOZ és FALSÍKBAN ZÁRÓDÓ AJTÓKHOZ az ECLISSE SYNTESIS® Kollekciónhoz**



Ajtóhúzó \*  
Kerek

Ajtóhúzó \*  
Szögletes

Kettős fogantyús kilincs \*

Kilincs \*\*

SZATINÁLT NIKKEL

MATT FEHÉR

\* Mágneses zárral, nyíló ajtó esetén.

\*\* Csak az ECLISSE SYNTESIS® AREO modellhez érhető el.

# KIEGÉSZÍTŐK

## BERENDEZÉSEK ÉS AUTOMATIKÁK

### ECLISSE BIAS® - Egyirányú lassító falban futó tolóajtókhoz

Az ECLISSE BIAS® egy egyirányú lassító a falban futó tolóajtó szerkezetekhez, ami a sínben kerül rögzítésre. Láthatatlan, az olajdugattyúnak köszönhetően lágyan és finoman kíséri az ajtólapot záródás közben. 100 kilogrammos súlyig az ajtólapot eredményesen lassítja.

Alkalmazható már beépített szerkezetek esetében is. Kétszárnyú szerkezetek esetében ajtólaponként szükséges egy darab lassító.

Az ECLISSE CIRCULAR és az ECLISSE NOVANTA kivételével mindegyik modellhez alkalmazható.



### ECLISSE BIAS® DS - Kétirányú lassító falban futó tolóajtókhoz

Az ECLISSE BIAS® DS egy kétirányú lassító a falban futó tolóajtó szerkezetekhez. Kívülről láthatatlan, lassítja és kíséri a nyitási és zárási fázisban is az ajtópanelt. 100 kilogrammos súlyig az ajtólapot garantáltan, eredményesen lassítja.

Alkalmazható már beépített szerkezetek esetében is. Kétszárnyú szerkezetek esetében ajtólaponként szükséges egy darab lassító.

Bármely modellhez felhasználható (kivéve az ECLISSE TELESCOPICA, ECLISSE CIRCULAR és ECLISSE NOVANTA), 750 mm átjárhatósági szélességi mérettől.



### AUTOMATA ZÁR

Az automata zár egy mechanikus rendszer, kívülről láthatatlan, segítségével a kinyitott állapotban lévő ajtó automatikusan bezáródik.

Az ajtócsukás sebessége állítható, 40 kilogrammos ajtópanel súlyig garantálja a tökéletes záródást. Az ajtó kíméletes bezárásához javasoljuk a Rallenty Soft alkalmazását.

Alkalmazható már beépített szerkezetek esetében is.

**Megjegyzés:** az automata zár körülbelül 1 centiméterrel csökkenti az átjárhatósági szélességet.

Kizárólag fa ajtólapokhoz, ECLISSE UNICO egyszárnyú, ECLISSE LUCE egyszárnyú, és az ECLISSE UNILATERALE modellekhez.



### SZINKRONMOZGATÓ CLASSIC KÉTSZÁRNYÚ TOLÓAJTÓHOZ

A szinkronmozgató lehetővé teszi két ajtólap szimultán nyitását és zárását csupán egy ajtólap mozgatásával. ECLISSE BIAS® kiegészítővel együtt használható. Optimális körülmények esetén, 25+25 kilogramm súlyú ajtólapok esetében az ECLISSE BIAS® finoman lassítja és csukja azokat. Ha az ajtólapok 25+25 kilogrammnál nehezebbek (maximum 50+50 kilogramm súlyúak), akkor a záródást eredményesen lassítja.

Alkalmazható már beépített szerkezetek esetében is.

Kizárólag fa ajtólapokhoz, ECLISSE ESTENSIONE, ECLISSE LUCE ESTENSIONE, ECLISSE EWOLUTO® ESTENSIONE modellekhez felhasználható, 600+600 mm átjárhatósági szélességi mérettől 1000+1000 mm átjárhatósági szélességi méretig.

**Megjegyzés:** 600+600 mm átjárhatósági szélességű tolóajtó szerkezetek esetén az ajtólapok kilógnak, így az átjárhatósági méret csökken.

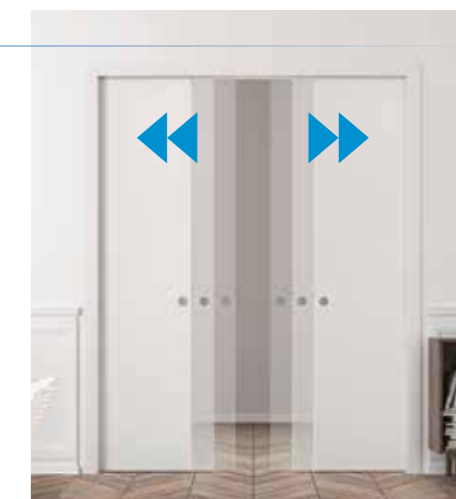

### SZINKRONMOZGATÓ SYNTESIS® KÉTSZÁRNYÚ TOLÓAJTÓHOZ

A szinkronmozgató lehetővé teszi az ECLISSE SYNTESIS® Kollekciónak esetében két ajtólap szimultán nyitását és zárását csupán egy ajtólap mozgatásával. ECLISSE BIAS® kiegészítővel együtt használható. Optimális körülmények esetén, 25+25 kilogramm súlyú ajtólapok esetében az ECLISSE BIAS® finoman lassítja és csukja azokat. Ha az ajtólapok 25+25 kilogrammnál nehezebbek (maximum 50+50 kilogramm súlyúak), akkor a záródást eredményesen lassítja.

Alkalmazható már beépített szerkezetek esetében is.

Kizárólag fa ajtólapokhoz, ECLISSE SYNTESIS® LINE ESTENSIONE, ECLISSE SYNTESIS® LUCE ESTENSIONE modellekhez felhasználható, 600+600 mm átjárhatósági szélességi mérettől 1000+1000 mm átjárhatósági szélességi méretig.

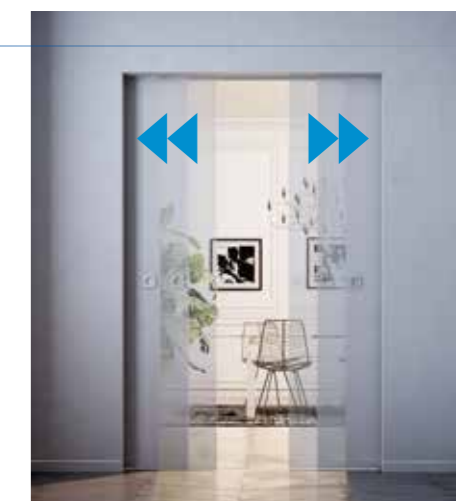

## SZINKRON MOZGATÓ TELESCOPICA MODELLEZ

A teleszkópos tolóajtó szerkezetek számára kifejlesztett szinkronmozgató, amely lehetővé teszi két, párhuzamos, egy irányba mozgó ajtópanel szimultán és harmonikus mozgását (az első ajtópanel mozgását követi a második). Közvetlenül az ajtólapra kerül felszerelésre, nem kell sint cserélni hozzá, kombinálható az ECLISSE BIAS® kiegészítővel.

Kétszárnyú szerkezetek esetében kettő darab kiegészítő szükséges. Alkalmazható már beépített szerkezetek esetében is.

Kizárólag fa ajtólapokhoz, ECLISSE TELESCOPICA és ECLISSE TELESCOPICA ESTENSIONE modellekhez.

**Megjegyzés:** az ajtólapok kilógnak a tokszerkezetből.



## ECLISSE PUSH&PULL

Amikor az ajtólap úgy kerül "beállításra", hogy teljesen eltűnik a tolóajtó szerkezet zsebrészában, az ECLISSE PUSH&PULL használatát javasoljuk. Ez egy olyan kiegészítő, amely lehetővé teszi az ajtópanel kis nyomással történő kihúzását a zsebrészből, egyúttal megkönnyíti az ajtópanel megfogását, és a bezárást is. A tökéletes működés (akár fa, akár üveg ajtólapokról legyen szó) 50 kilogrammos súlyig garantálható.

Kétszárnyú szerkezetek esetében ajtólaponként egy darab kiegészítő szükséges. Alkalmazható már beépített szerkezetek esetében is.

Az ECLISSE PUSH&PULL C alkalmas az összes ECLISSE CLASSIC Kollekciónál kivéve ECLISSE TELESCOPICA, ECLISSE CIRCULAR és ECLISSE NOVANTA modellek. A következő méretekhez:

- átjárási szélesség egyszárnyú: 600÷1200 mm
- átjárási szélesség kétszárnyú: 600+600÷1200+1200 mm

Az ECLISSE PUSH&PULL S alkalmas az összes ECLISSE SYNTESIS® Kollekciónál kivéve ECLISSE TELESCOPICA, ECLISSE CIRCULAR és ECLISSE NOVANTA modellek. A következő méretekhez:

- átjárási szélesség egyszárnyú: 600÷1300 mm
- átjárási szélesség kétszárnyú: 600+600÷1300+1300 mm

A PUSH&PULL kiegészítő kombinálható az ECLISSE BIAS® kiegészítővel. Nem kompatibilis az ECLISSE BIAS® DS kiegészítővel, valamint semelyik típusú szinkronmozgatóval sem (SZINKRONMOZGATÓ CLASSIC KÉTSZÁRNYÚ TOLÓAJTÓHOZ vagy SZINKRONMOZGATÓ SYNTESIS® KÉTSZÁRNYÚ TOLÓAJTÓHOZ).

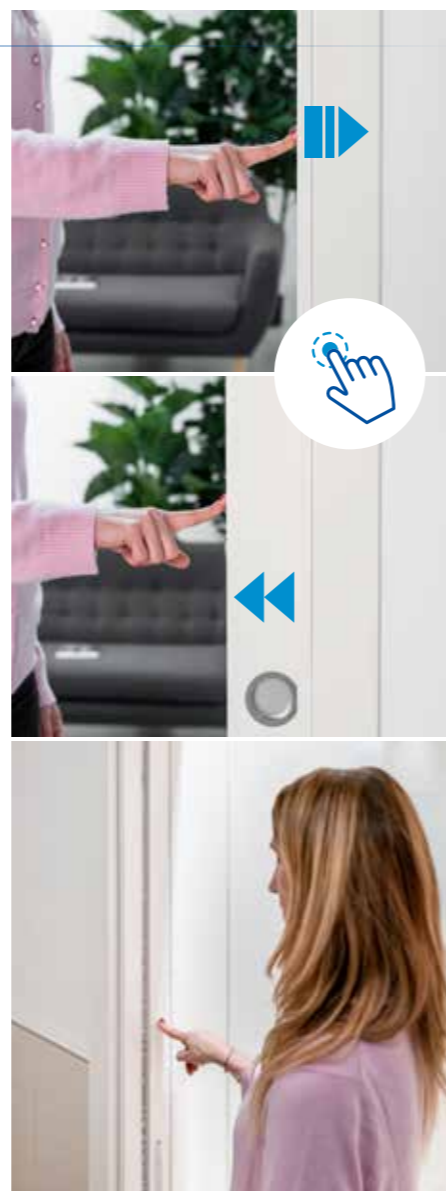

## E-MOTION - Mágneses motorizáció

Az E-MOTION egy csendes és könnyen telepíthető, motorizált kiegészítő, amely lehetővé teszi az ajtó automatikus nyitását és zárását az egyedülálló mágneses technológia segítségével.

Az automata e-motion vezető már elektromos kábellel, kapcsolóval kerül szállításra beszerelésre készen.

Alkalmazható már beépített szerkezetek esetében is.

További részletek és tudnivalók miatt keresse fel az ECLISSE CARE Kollekciónál című fejezetet.

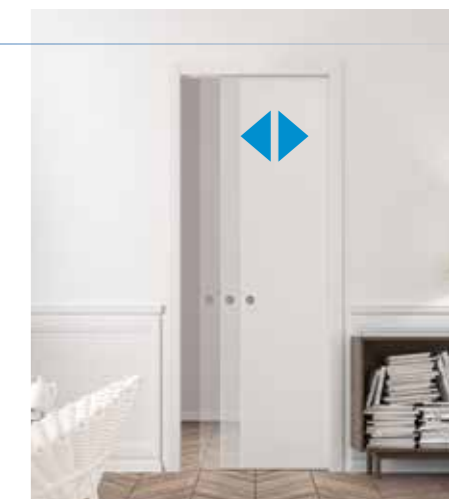

## SECURITY PROFIL

A környezetben lévő nedvesség könnyen deformálhatja az ajtólap aljában található marást, valamint a faanyagot megduzzaszthatja, illetve akadályozhatja az ajtólap megfelelő mozgását. Erre megoldás a security profil, amely megvédi az ajtólap alját a kopástól, elkerülhető a nedvesség felszívódása miatti vetemedés, egyúttal biztosítja a ajtólap gördülékenységét.

A security profil tökéletesen illeszkedik az összes ECLISSE ajtóvezetőhöz.

A felszereléshez egyszerűen csak igazítani kell az ajtólap aljában található marást a security profil méreteihez.

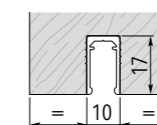
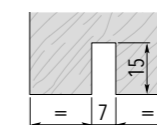

## ECLISSE CLICK

Az ECLISSE CLICK egy fogas, amely - a gipszkartonos verzió esetében - a tolóajtó szerkezet vízszintes bordáihoz hozzacsavarozható. Az egyik gomb megnyomásával megjelenik egy kampó, melyre felakaszthatók kabátok, kalapok, stb. Telepíthető a fal síkjába illeszkedően, síkból részlegesen kiemelkedve vagy a síkból teljesen kiemelkedve - kerettel vagy anélkül.

Műszaki adatok:

- fehér színű
- méretek S 335 x M 100 x V 25 mm
- fogasonként / kampónként 5 kilogramm teherbírású

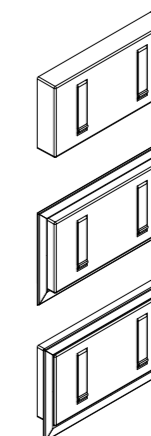



## TARTÓELEMEK ÜVEG AJTÓLAPOKHOZ

**TARTÓELEMEK:** az ECLISSE üvegajtókhoz alapfelszereltségként mellékelve, két "fecskefarkú" bemetszést igényelnek az üvegtábla tetején.

- Az ajtólap max. súlya: 100 kg
- Méretek: Szélesség 100 x Magasság 35 x Vastagság 26 mm
- Üvegvastagság: 10 mm

**SZORÍTÓK:** opcionálisak, közvetlenül az üveglapra kerül alkalmazásra bármiféle előzetes munkálat elvégzése nélkül.

- Az ajtólap max. súlya: 80 kg
- Méretek: Szélesség 145 x Magasság 45 x Vastagság 27 mm
- Üvegvastagság: 8 vagy 10 mm



## VITRO - Adapter az ECLISSE SYNTESIS® üvegajtókhoz

Az ECLISSE VITRO egy **üveg ajtólapokhoz használható adapter**, mely az ECLISSE SYNTESIS® Kollekciónak került kifejlesztésre - azonban ez felhasználható olyan üveg ajtólapokhoz is, amelyet nem az ECLISSE-től vásárolnak. A kit tartalmazza:

- rozsdamentes acél takaró (adapter) (1 számú kép)
- kiegészítők az ütköző gerendához és festhető PVC borítású kefetartóhoz (1-2. számú kép)
- speciális ajtóvezető

Az alábbi verzióban áll rendelkezésre:

- ECLISSE **tartóelemekhez** (profil magassága H 57 mm)
- ECLISSE **szorítókhöz** (profil magassága H 63 mm)

Az ECLISSE üvegajtók a SYNTESIS® modellekhez alapértelmezetten VITRO adapterrel kerülnek ellátásra (csökkentett, 30 mm magassággal).

A VITRO maximum 10 milliméter vastag üvegből készült ajtólapokkal használható, olvasztott üveg vagy az üveglap síkjából kiálló dekorációk nélkül.

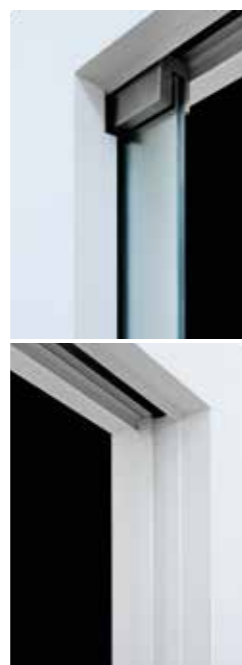

## AJTÓCSUKÓ

**Teljesen láthatatlan, amikor az ajtó zárt állapotban van**, és alig észrevehető, amikor nyitott állapotban van - az ECLISSE SYNTESIS® Kollekciónak nyíló modelljeihez használható fel, maximum 130 kilogramm teherbírással, négy különböző variánsal:

- jobbkezes, nyitvatartó nélkül
- jobbkezes, nyitvatartóval
- balkezes, nyitvatartó nélkül
- balkezes, nyitvatartóval

**Már beépített szerkezetek esetében nem használható.**

A tokszerkezet felső profiljának és az ajtólap felső élének marása szükséges.



## ÖNZÁRÓ AJTÓPÁNTOK

Az új ECLISSE önzáródó ajtópánt **egy lágyan záródó mechanizmus, amely finoman csukja a falsíkban záródó**, nyíló szerkezetek ajtólapjait. A zárási sebességet hidraulikusan lehetséges változtatni, ami garantálja az ajtólapok helyes záródását 45 kilogramm súlyig. Az ajtópanel belsejébe szükséges szerelni, helyének kimarását követően. Könnyű alkalmazni, 3 tengelyen állítható.

A pántok és a takarólemezek az alábbi színekben érhetőek el:

- fehér
- szatinált krómozott
- világos bronz
- sötét bronz
- grafit bronz



Alkalmazható már beépített szerkezetek esetében is.

## ELEKTROMOS ZÁR

Az elektromos zár a nyíló ajtók esetében tulajdonképpen egy beléptető eszközzé válik, **az ajtólapokat egy elektromos impulzus segítségével nyitja, amely a zárat feloldja**. Hengerzár telepítése is szükséges, mellyel egy esetleges áramszünet esetén az ajtó nyitható. Kilincs és fix gömb fogantyú kombinációjával ajánlott.

**Magát az aktiváló mechanizmust (mágneskártya, nyomógomb, stb) nem tartalmazza.**

**Már beépített szerkezetek esetében nem használható.**

Az elektromos zár alkalmazása speciális megmunkálást igényel a tokszerkezeten és az ajtólapon egyaránt.



# KIEGÉSZÍTŐK

## KOMPATIBILITÁSI TÁBLÁZAT

		ECLISSE BIAS®	ECLISSE BIAS® DS	AUTOMATA ZÁR	SZINKRONMOZGATÓ CLASSIC KÉTSZÁRNYÚ TOLÓAJTÓHOZ	SZINKRONMOZGATÓ SYNTESIS® KÉTSZÁRNYÚ TOLÓAJTÓHOZ	SZINKRONMOZGATÓ TELESCOPICA MODELLEZHEZ	ECLISSE PUSH&PULL C	ECLISSE PUSH&PULL S	E-MOTION	SECURITY PROFIL	ECLISSE CLICK	TARTÓELEMEK ÜVEG AJTÓLAPOKHOZ	VITRO ADAPTER AZ ECLISSE SYNTESIS® ÜVEGAJTÓKHOZ	AJTÓCSUKÓ	ÖNZÁRÓ AJTÓPÁNTOK	ELEKTROMOS ZÁR
<b>ECLISSE CLASSIC</b> KOLLEKCIÓ	ECLISSE UNICO	•	•	•				•		•	•	•					
	ECLISSE ESTENSIONE	•	•		•					•	•	•					
	ECLISSE TELESCOPICA UNICO	•					•				•	•					
	ECLISSE TELESCOPICA ESTENSIONE	•					•				•	•					
	ECLISSE CIRCULAR UNICO																
	ECLISSE CIRCULAR ESTENSIONE																
	ECLISSE UNILATERALE	•	•	•						•	•	•	•				
	ECLISSE NOVANTA																
<b>ECLISSE SYNTESIS®</b> KOLLEKCIÓ	ECLISSE SYNTESIS® LINE	•	•					•		•	•	•	•	•			
	ECLISSE SYNTESIS® LINE ESTENSIONE	•	•			•		•		•	•	•	•	•			
	ECLISSE SYNTESIS® LINE BATTENTE														•	•	•
	ECLISSE SYNTESIS® LINE BATTENTE ESTENSIONE														•	•	
<b>ECLISSE LUCE</b> KOLLEKCIÓ	ECLISSE LUCE UNICO	•	•	•				•		•	•	•	•				
	ECLISSE LUCE ESTENSIONE	•	•		•			•		•	•	•					
	ECLISSE SYNTESIS® LUCE	•	•					•		•	•	•	•				
	ECLISSE SYNTESIS® LUCE ESTENSIONE	•	•			•		•		•	•	•	•				
<b>ECLISSE 40</b> KOLLEKCIÓ	ECLISSE 40															•	
	ECLISSE 40 ESTENSIONE															•	
<b>ECLISSE CARE</b> KOLLEKCIÓ	ECLISSE EWOLUTO® TOLÓAJTÓ UNICO	•	•					•		•	•	•					
	ECLISSE EWOLUTO® TOLÓAJTÓ ESTENSIONE	•	•		•			•		•	•	•					

## MÉRETTÁBLÁZATOK

Ebben a szekcióban az ECLISSE fő termékeinek méretei olvashatóak. Az összes standard méret, valamint a nem standard (egyedi) szerkezetek méreteivel kapcsolatban vegye fel a kapcsolatot a legközelebbi ECLISSE márkakereskedővel, illetőleg látogasson el a weboldalra.

# LÁTHATÓ TOKBORÍTÁST IGÉNYLŐ TOLÓAJTÓ SZERKEZETEK

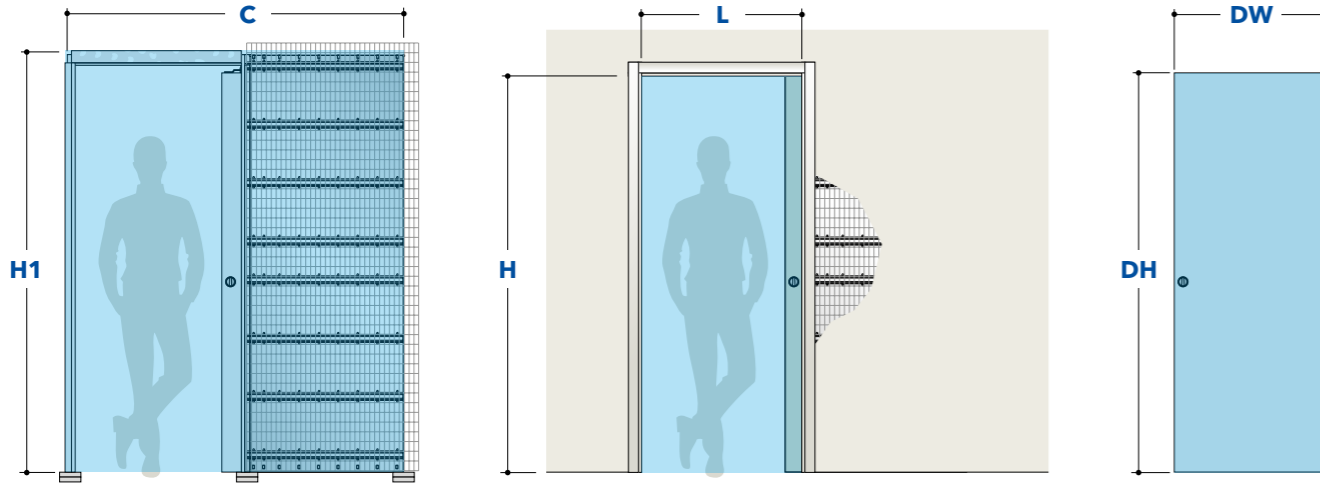

## ECLISSE EWOLUTO® TOLÓAJTÓ UNICO

Átjárhatósági méret  
L x H

Szerkezet külmérete  
C x H1

VAKOLHATÓ

GIPSZKARTONOS

600 x 2000/2100	1376 x 2105/2205	n.d.
700 x 2000/2100	1576 x 2105/2205	n.d.
800 x 2000/2100	1776 x 2105/2205	n.d.
900 x 2000/2100	1976 x 2105/2205	n.d.
1000 x 2000/2100	2176 x 2105/2205	n.d.

Kész falvastagság

150

## ECLISSE EWOLUTO® TOLÓAJTÓ ESTENSIONE

Átjárhatósági méret  
L x H

Szerkezet külmérete  
C x H1

VAKOLHATÓ

GIPSZKARTONOS

1200 x 2000/2100	2610 x 2105/2205	n.d.
1400 x 2000/2100	3010 x 2105/2205	n.d.
1600 x 2000/2100	3410 x 2105/2205	n.d.
1800 x 2000/2100	3810 x 2105/2205	n.d.
2000 x 2000/2100	4210 x 2105/2205	n.d.

Kész falvastagság

150

AJTÓLAP (fából)  
DW DH

615 ÷ 635	2010/2110
715 ÷ 735	2010/2110
815 ÷ 835	2010/2110
915 ÷ 935	2010/2110
1015 ÷ 1035	2010/2110

## ECLISSE TELESCOPICA UNICO

Átjárhatósági méret  
L x H

Szerkezet külmérete  
C x H1

VAKOLHATÓ

GIPSZKARTONOS

1140 x 2000/2100	1855 x 2090/2190	1859 x 2090/2190
1340 x 2000/2100	2155 x 2090/2190	2159 x 2090/2190
1540 x 2000/2100	2455 x 2090/2190	2459 x 2090/2190
1740 x 2000/2100	2755 x 2090/2190	2759 x 2090/2190
1940 x 2000/2100	3055 x 2090/2190	3059 x 2090/2190
2140 x 2000/2100	3355 x 2090/2190	3359 x 2090/2190
2340 x 2000/2100	3655 x 2090/2190	3659 x 2090/2190

Kész falvastagság

180

## ECLISSE TELESCOPICA ESTENSIONE

Átjárhatósági méret  
L x H

Szerkezet külmérete  
C x H1

VAKOLHATÓ

GIPSZKARTONOS

2300 x 2000/2100	3630 x 2090/2190	3644 x 2090/2190
2700 x 2000/2100	4230 x 2090/2190	4244 x 2090/2190
3100 x 2000/2100	4830 x 2090/2190	4844 x 2090/2190
3500 x 2000/2100	5430 x 2090/2190	5444 x 2090/2190
3900 x 2000/2100	6030 x 2090/2190	6044 x 2090/2190
4300 x 2000/2100	6630 x 2090/2190	6644 x 2090/2190
4700 x 2000/2100	7230 x 2090/2190	7244 x 2090/2190

Kész falvastagság

180

AJTÓLAP (fából)  
DW DH

615+635	2010/2110
715+735	2010/2110
815+835	2010/2110
915+935	2010/2110
1015+1035	2010/2110
1115+1135	2010/2110
1215+1235	2010/2110

## ECLISSE UNICO

Átjárhatósági méret L x H	Szerkezet külmérete C x H1	
	VAKOLHATÓ	GIPSZKARTONOS
600 x 2000/2100	1315 x 2090/2190	1307 x 2090/2190
650 x 2000/2100	1465 x 2090/2190	1457 x 2090/2190
700 x 2000/2100	1515 x 2090/2190	1507 x 2090/2190
750 x 2000/2100	1665 x 2090/2190	1657 x 2090/2190
800 x 2000/2100	1715 x 2090/2190	1707 x 2090/2190
850 x 2000/2100	1865 x 2090/2190	1857 x 2090/2190
900 x 2000/2100	1915 x 2090/2190	1907 x 2090/2190
950 x 2000/2100	2065 x 2090/2190	2057 x 2090/2190
1000 x 2000/2100	2115 x 2090/2190	2107 x 2090/2190

Kész falvastagság

90 - 108 - 125 - 150

100 - 125

## ECLISSE ESTENSIONE

Átjárhatósági méret L x H	Szerkezet külmérete C x H1	
	VAKOLHATÓ	GIPSZKARTONOS
1200 x 2000/2100	2530 x 2090/2190	2520 x 2090/2190
1300 x 2000/2100	2830 x 2090/2190	2820 x 2090/2190
1400 x 2000/2100	2930 x 2090/2190	2920 x 2090/2190
1500 x 2000/2100	3230 x 2090/2190	3220 x 2090/2190
1600 x 2000/2100	3330 x 2090/2190	3320 x 2090/2190
1700 x 2000/2100	3630 x 2090/2190	3620 x 2090/2190
1800 x 2000/2100	3730 x 2090/2190	3720 x 2090/2190
1900 x 2000/2100	4030 x 2090/2190	4020 x 2090/2190
2000 x 2000/2100	4130 x 2090/2190	4120 x 2090/2190

Kész falvastagság

90 - 108 - 125 - 150

100 - 125

AJTÓLAP (fából)  
DW DH

615 ÷ 635	2010/2110
665 ÷ 735	2010/2110
715 ÷ 735	2010/2110
765 ÷ 835	2010/2110
815 ÷ 835	2010/2110
865 ÷ 935	2010/2110
915 ÷ 935	2010/2110
965 ÷ 1035	2010/2110
1015 ÷ 1035	2010/2110

## ECLISSE LUCE UNICO

Átjárhatósági méret L x H	Szerkezet külmérete C x H1	
	VAKOLHATÓ	GIPSZKARTONOS
600 x 2000/2100	1315 x 2090/2190	1307 x 2090/2190
650 x 2000/2100	1465 x 2090/2190	1457 x 2090/2190
700 x 2000/2100	1515 x 2090/2190	1507 x 2090/2190
750 x 2000/2100	1665 x 2090/2190	1657 x 2090/2190
800 x 2000/2100	1715 x 2090/2190	1707 x 2090/2190
850 x 2000/2100	1865 x 2090/2190	1857 x 2090/2190
900 x 2000/2100	1915 x 2090/2190	1907 x 2090/2190
950 x 2000/2100	2065 x 2090/2190	2057 x 2090/2190
1000 x 2000/2100	2115 x 2090/2190	2107 x 2090/2190

Kész falvastagság

150

150

## ECLISSE LUCE ESTENSIONE

Átjárhatósági méret L x H	Szerkezet külmérete C x H1	
	VAKOLHATÓ	GIPSZKARTONOS
1200 x 2000/2100	2530 x 2090/2190	2520 x 2090/2190
1300 x 2000/2100	2830 x 2090/2190	2820 x 2090/2190
1400 x 2000/2100	2930 x 2090/2190	2920 x 2090/2190
1500 x 2000/2100	3230 x 2090/2190	3220 x 2090/2190
1600 x 2000/2100	3330 x 2090/2190	3320 x 2090/2190
1700 x 2000/2100	3630 x 2090/2190	3620 x 2090/2190
1800 x 2000/2100	3730 x 2090/2190	3720 x 2090/2190
1900 x 2000/2100	4030 x 2090/2190	4020 x 2090/2190
2000 x 2000/2100	4130 x 2090/2190	4120 x 2090/2190

Kész falvastagság

150

150

AJTÓLAP (fából)  
DW DH

615 ÷ 635	2010/2110
665 ÷ 735	2010/2110
715 ÷ 735	2010/2110
765 ÷ 835	2010/2110
815 ÷ 835	2010/2110
865 ÷ 935	2010/2110
915 ÷ 935	2010/2110
965 ÷ 1035	2010/2110
1015 ÷ 1035	2010/2110

## ECLISSE UNILATERALE

Átjárhatósági méret L x H	Szerkezet külmérete C x H1	
	VAKOLHATÓ	GIPSZKARTONOS
600+600 x 2000/2100	2026 x 2090/2190	2010 x 2090/2190
650+650 x 2000/2100	2226 x 2090/2190	2210 x 2090/2190
700+700 x 2000/2100	2326 x 2090/2190	2310 x 2090/2190
750+750 x 2000/2100	2526 x 2090/2190	2510 x 2090/2190
800+800 x 2000/2100	2626 x 2090/2190	2610 x 2090/2190
850+850 x 2000/2100	2826 x 2090/2190	2810 x 2090/2190
900+900 x 2000/2100	2926 x 2090/2190	2910 x 2090/2190
950+950 x 2000/2100	3126 x 2090/2190	3110 x 2090/2190
1000+1000 x 2000/2100	3226 x 2090/2190	3210 x 2090/2190

Kész falvastagság

200

175

AJTÓLAP (fából)  
DW DH

615 ÷ 635	2010/2110
665 ÷ 735	2010/2110
715 ÷ 735	2010/2110
765 ÷ 835	2010/2110
815 ÷ 835	2010/2110
865 ÷ 935	2010/2110
915 ÷ 935	2010/2110
965 ÷ 1035	2010/2110
1015 ÷ 1035	2010/2110

## ECLISSE NOVANTA

Átjárhatósági méret L x H	Szerkezet külmérete C x H1	
	VAKOLHATÓ	GIPSZKARTONOS
600 x 2000/2100	1015 x 2090/2190	1010 x 2090/2190
650 x 2000/2100	1165 x 2090/2190	1160 x 2090/2190
700 x 2000/2100	1215 x 2090/2190	1210 x 2090/2190
750 x 2000/2100	1265 x 2090/2190	1260 x 2090/2190
800 x 2000/2100	1315 x 2090/2190	1310 x 2090/2190
850 x 2000/2100	1465 x 2090/2190	1460 x 2090/2190
900 x 2000/2100	1515 x 2090/2190	1510 x 2090/2190
950 x 2000/2100	1565 x 2090/2190	1560 x 2090/2190
1000 x 2000/2100	1615 x 2090/2190	1610 x 2090/2190

Kész falvastagság

90 - 108

100 - 125

AJTÓLAP (fából)  
DW1 DW2 DH

350	310	2010/2110
400	360	2010/2110
400	360	2010/2110
450	410	2010/2110
450	410	2010/2110
500	460	2010/2110
500	460	2010/2110
550	510	2010/2110
550	510	2010/2110

# LÁTHATÓ TOKBORÍTÁST NEM IGÉNYLŐ TOLÓAJTÓ SZERKEZETEK

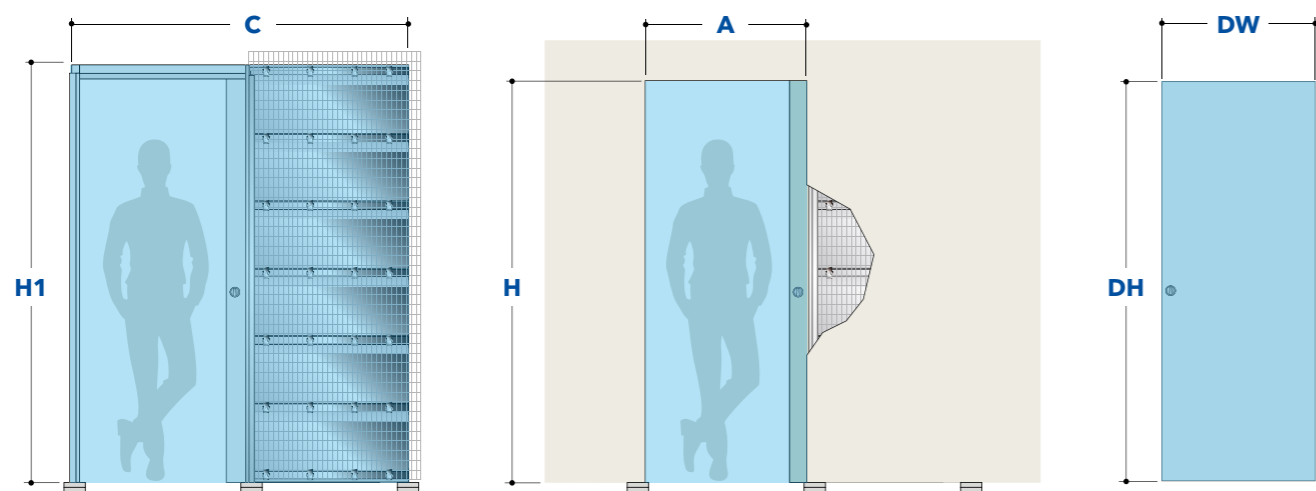

## ECLISSE SYNTESIS® LINE

Átjárhatósági méret* <b>A x H</b>	Szerkezet külmérete <b>C x H1</b>		Átjárhatósági méret* <b>A x H</b>			AJTÓLAP (fából) <b>DW DH</b>	
	VAKOLHATÓ	GIPSZKARTONOS	VAKOLHATÓ	GIPSZKARTONOS			
600 x 2000/2100	1393 x 2060/2160	1393 x 2060/2160	1200 x 2000/2100	2686 x 2060/2160	2686 x 2060/2160	615	1992/2092
700 x 2000/2100	1593 x 2060/2160	1593 x 2060/2160	1400 x 2000/2100	3086 x 2060/2160	3086 x 2060/2160	715	1992/2092
800 x 2000/2100	1793 x 2060/2160	1793 x 2060/2160	1600 x 2000/2100	3486 x 2060/2160	3486 x 2060/2160	815	1992/2092
900 x 2000/2100	1993 x 2060/2160	1993 x 2060/2160	1800 x 2000/2100	3886 x 2060/2160	3886 x 2060/2160	915	1992/2092
1000 x 2000/2100	2193 x 2060/2160	2193 x 2060/2160	2000 x 2000/2100	4286 x 2060/2160	4286 x 2060/2160	1015	1992/2092
Kész falvastagság	108 - 125 - 150	100 - 125 - 150	108 - 125 - 150	100 - 125 - 150	100 - 125 - 150		

## ECLISSE SYNTESIS® LINE ESTENSIONE

## ECLISSE SYNTESIS® LUCE

Átjárhatósági méret* <b>A x H</b>	Szerkezet külmérete <b>C x H1</b>		Átjárhatósági méret* <b>A x H</b>			AJTÓLAP (fából) <b>DW DH</b>	
	VAKOLHATÓ	GIPSZKARTONOS	VAKOLHATÓ	GIPSZKARTONOS			
600 x 2000/2100	1393 x 2060/2160	1393 x 2060/2160	1200 x 2000/2100	2686 x 2060/2160	2686 x 2060/2160	615	1992/2092
700 x 2000/2100	1593 x 2060/2160	1593 x 2060/2160	1400 x 2000/2100	3086 x 2060/2160	3086 x 2060/2160	715	1992/2092
800 x 2000/2100	1793 x 2060/2160	1793 x 2060/2160	1600 x 2000/2100	3486 x 2060/2160	3486 x 2060/2160	815	1992/2092
900 x 2000/2100	1993 x 2060/2160	1993 x 2060/2160	1800 x 2000/2100	3886 x 2060/2160	3886 x 2060/2160	915	1992/2092
1000 x 2000/2100	2193 x 2060/2160	2193 x 2060/2160	2000 x 2000/2100	4286 x 2060/2160	4286 x 2060/2160	1015	1992/2092
Kész falvastagság	150	150	150	150	150		

\* A tényleges átjárhatósági szélességi méret (A) 7 milliméterrel csökken az egyszárnyú szerkezetnél megadott mérethez képest, és 14 milliméterrel csökken a kétszárnyú szerkezetnél megadotthoz képest.

# FALSÍKBAN ZÁRÓDÓ NYÍLÓ SZERKEZETEK

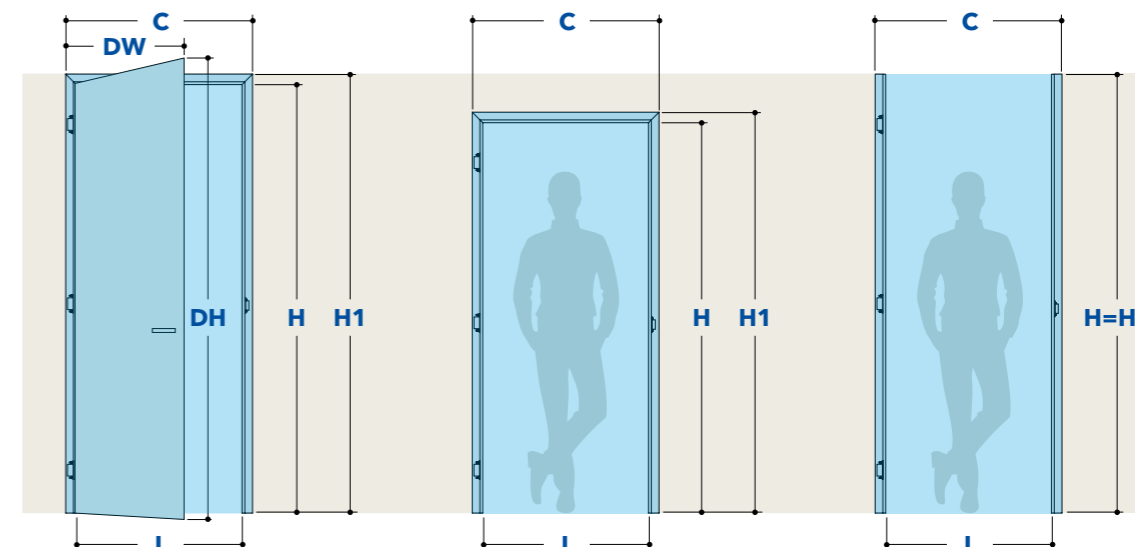

## ECLISSE SYNTESIS® LINE BATTENTE

TOKSZERKEZET KERESZTTARTÓVAL				TOKSZERKEZET KERESZTTARTÓ NÉLKÜL			
Átjárhatósági méret <b>L x H</b>	Szerkezet külmérete <b>C x H1</b>	AJTÓLAP vastagsága 45 mm		Átjárhatósági méret <b>L x H</b>	Szerkezet külmérete <b>C x H1</b>	AJTÓLAP vastagsága 45 mm	
		DW	DH			DW	DH
		UNIV. TOKSZERKEZET				UNIV. TOKSZERKEZET	
600 x 2100/2400	692 x 2146/2446	616	2104/2404	600 x 2700	692 x 2700	616	2693
650 x 2100/2400	742 x 2146/2446	666	2104/2404	650 x 2700	742 x 2700	666	2693
700 x 2100/2400	792 x 2146/2446	716	2104/2404	700 x 2700	792 x 2700	716	2693
750 x 2100/2400	842 x 2146/2446	766	2104/2404	750 x 2700	842 x 2700	766	2693
800 x 2100/2400	892 x 2146/2446	816	2104/2404	800 x 2700	892 x 2700	816	2693
850 x 2100/2400	942 x 2146/2446	866	2104/2404	850 x 2700	942 x 2700	866	2693
900 x 2100/2400	992 x 2146/2446	916	2104/2404	900 x 2700	992 x 2700	916	2693
950 x 2100/2400	1042 x 2146/2446	966	2104/2404	950 x 2700	1042 x 2700	966	2693
1000 x 2100/2400	1092 x 2146/2446	1016	2104/2404	1000 x 2700	1092 x 2700	1016	2693

Az ECLISSE SYNTESIS® LINE BATTENTE különféle szögeket bezáró, ferde felső profillal is szállítható, kereszttartóval vagy anélkül.  
A szerkezet csak kifelé nyíló verzióban érhető el, mind a gipszkarton, mind a vakolt falakhoz.

## ECLISSE SYNTESIS® LINE BATTENTE ESTENSIONE

Átjárhatósági méret <b>L x H</b>	Szerkezet külmérete <b>C x H1</b>	AJTÓLAP vastagsága 45 mm		
		DW1	DW2	DH
		UNIVERZÁLIS TOKSZERKEZET		
1200 x 2100/2400	1292 x 2146/2446	606	616	2104/2404
1300 x 2100/2400	1392 x 2146/2446	656	666	2104/2404
1400 x 2100/2400	1492 x 2146/2446	706	716	2104/2404
1500 x 2100/2400	1592 x 2146/2446	756	766	2104/2404
1600 x 2100/2400	1692 x 2146/2446	806	816	2104/2404
1700 x 2100/2400	1792 x 2146/2446	856	866	2104/2404
1800 x 2100/2400	1892 x 2146/2446	906	916	2104/2404
1900 x 2100/2400	1992 x 2146/2446	956	966	2104/2404
2000 x 2100/2400	2092 x 2146/2446	1006	1016	2104/2404

## SÍKBAN ZÁRÓDÓ NYÍLÓ SZERKEZETEK

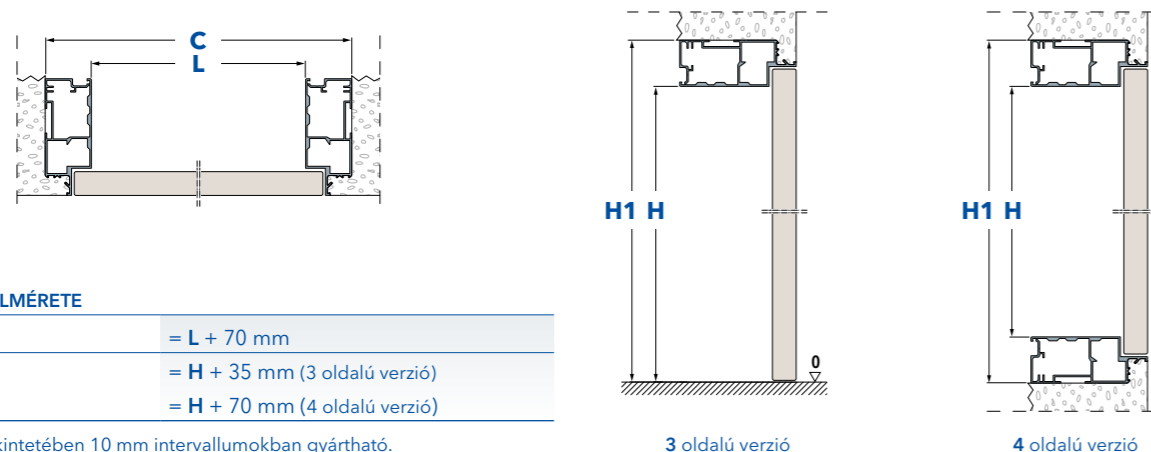

**SZERKEZET KÜLMÉRETE**

<b>C</b>	= L + 70 mm
<b>H1</b>	= H + 35 mm (3 oldalú verzió) = H + 70 mm (4 oldalú verzió)

L és H méret tekintetében 10 mm intervallumokban gyártható.

3 oldalú verzió

4 oldalú verzió

**ECLISSE SYNTESIS® AREO**

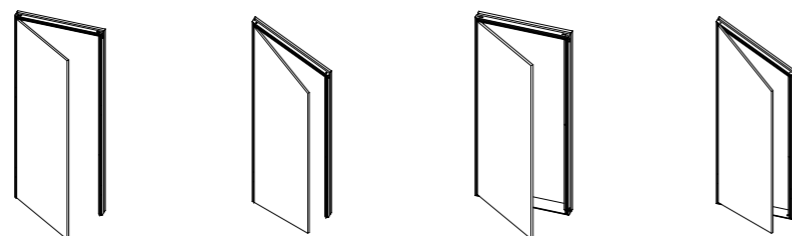

**EGYSZÁRNYÚ**

Átjárhatósági méret		3 OLDALÚ VERZIÓ		4 OLDALÚ VERZIÓ	
L	H	C	H1	C	H1
300+650	300+2700	370+720	335+2735	370+720	370+2770



**KÉTSZÁRNYÚ**

Átjárhatósági méret		3 OLDALÚ VERZIÓ		4 OLDALÚ VERZIÓ	
L	H	C	H1	C	H1
300+300+650+650	300+2700	670+1370	335+2735	670+1370	370+2770



**BUKÓSZÁRNYY - CSAK 4 OLDALÚ VERZIÓBAN KAPHATÓ**

Átjárhatósági méret		FELFELÉ NYÍLÓ BUKÓSZÁRNY		LEFELÉ NYÍLÓ BUKÓSZÁRNY	
L	H	C	H1	C	H1
300+1800	300+650	370+1870	370+720	370+1870	370+720

## SÍKBAN ZÁRÓDÓ CSAPÓAJTÓ

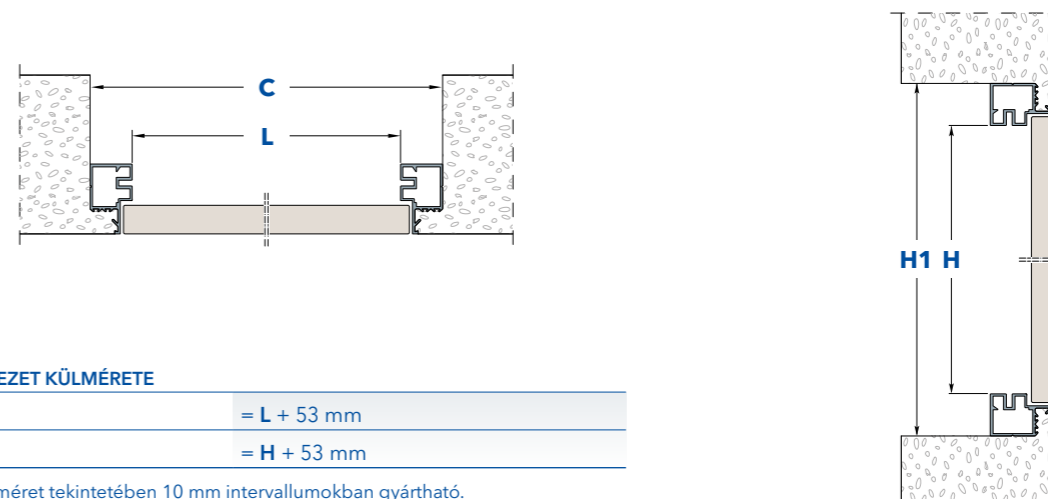

**SZERKEZET KÜLMÉRETE**

<b>C</b>	= L + 53 mm
<b>H1</b>	= H + 53 mm

L és H méret tekintetében 10 mm intervallumokban gyártható.

**ECLISSE SYNTESIS® TECH**

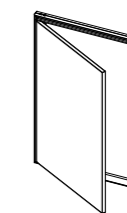

**EGYSZÁRNYÚ** - Hasznos hely a pántok és a zár között **100 mm**-el kisebb, mint az átjárhatósági méret

Átjárhatósági méret		Szerkezet külmérete	
L	H	C	H1
300+600	300+1600	353+653	353+1653

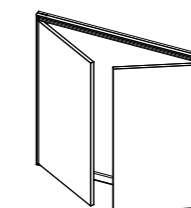

**KÉTSZÁRNYÚ** - Hasznos hely a pántok és a zár között **150 mm**-el kisebb, mint az átjárhatósági méret

Átjárhatósági méret		Szerkezet külmérete	
L	H	C	H1
300+300+500+500	300+1600	653+1053	353+1653

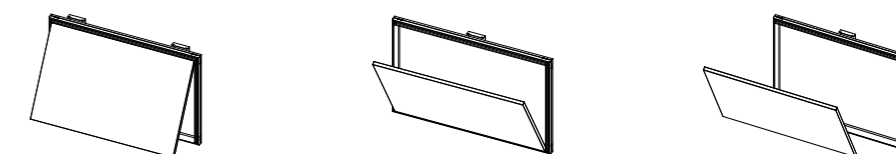

**BUKÓSZÁRNYY** - Hasznos hely a pántok és a zár között **100 mm**-el kisebb, mint az átjárhatósági méret

Átjárhatósági méret		FELFELÉ NYÍLÓ BUKÓSZÁRNY		LEFELÉ NYÍLÓ BUKÓSZÁRNY		KIHÚZHATÓ SZÁRNY	
L	H	C	H1	C	H1	C	H1
300+1600	300+600	353+1653	353+653	353+1653	353+653	353+1653	353+653

# TAPÉTA NYÍLÓAJTÓ TOKSZERKEZET, MELY 40 FOKOS SZÖGÉT ZÁR BE A FALLAL

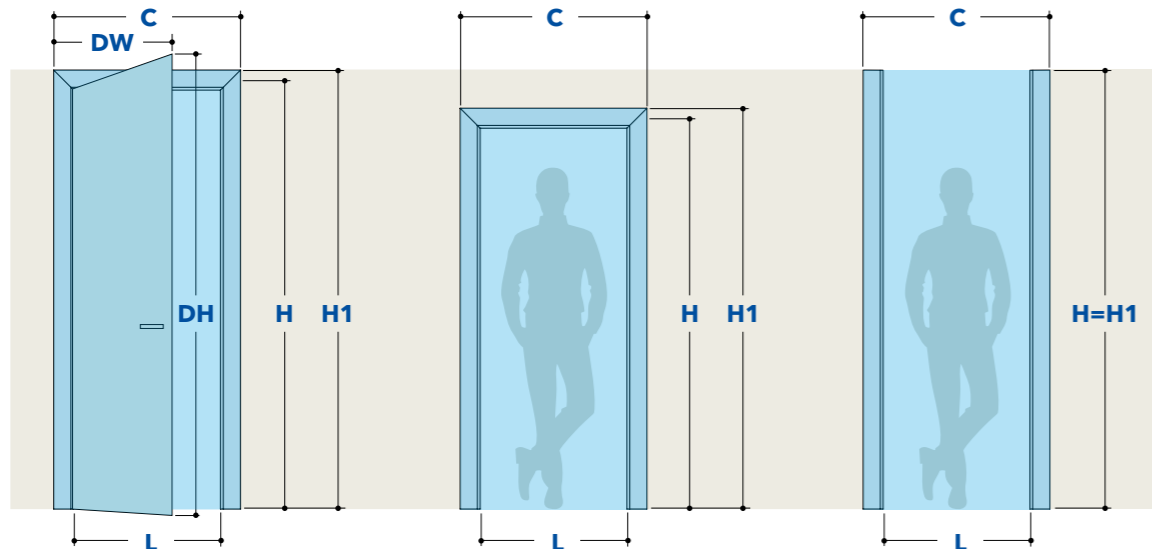

## ECLISSE 40

TOKSZERKEZET KERESZTTARTÓ NÉLKÜL

Átjárhatósági méret L x H	KÉSZ FAL 100		KÉSZ FAL 108		AJTÓLAP vastagsága 45 mm	
	Szerkezet külmérete C x H1		Szerkezet külmérete C x H1		DW	DH
	BEFELÉ NYÍLÓ	KIFELE NYÍLÓ	BEFELÉ NYÍLÓ	KIFELE NYÍLÓ		
600 x 2100/2400	726 x 2700	750 x 2700	734 x 2700	758 x 2700	616	2693
700 x 2100/2400	826 x 2700	850 x 2700	834 x 2700	858 x 2700	716	2693
800 x 2100/2400	926 x 2700	950 x 2700	934 x 2700	958 x 2700	816	2693
900 x 2100/2400	1026 x 2700	1050 x 2700	1034 x 2700	1058 x 2700	916	2693
1000 x 2100/2400	1126 x 2700	1150 x 2700	1134 x 2700	1158 x 2700	1016	2693

Átjárhatósági méret L x H	KÉSZ FAL 125		KÉSZ FAL 150		AJTÓLAP vastagsága 45 mm	
	Szerkezet külmérete C x H1		Szerkezet külmérete C x H1		DW	DH
	BEFELÉ NYÍLÓ	KIFELE NYÍLÓ	BEFELÉ NYÍLÓ	KIFELE NYÍLÓ		
600 x 2100/2400	766 x 2700	790 x 2700	810 x 2700	832 x 2700	616	2693
700 x 2100/2400	866 x 2700	890 x 2700	910 x 2700	932 x 2700	716	2693
800 x 2100/2400	966 x 2700	990 x 2700	1010 x 2700	1032 x 2700	816	2693
900 x 2100/2400	1066 x 2700	1090 x 2700	1110 x 2700	1132 x 2700	916	2693
1000 x 2100/2400	1166 x 2700	1190 x 2700	1210 x 2700	1232 x 2700	1016	2693

## ECLISSE 40

TOKSZERKEZET KERESZTTARTÓVAL

Átjárhatósági méret L x H	KÉSZ FAL 100		KÉSZ FAL 108		AJTÓLAP vastagsága 45 mm	
	Szerkezet külmérete C x H1		Szerkezet külmérete C x H1		DW	DH
	BEFELÉ NYÍLÓ	KIFELE NYÍLÓ	BEFELÉ NYÍLÓ	KIFELE NYÍLÓ		
600 x 2100/2400	726 x 2163/2463	750 x 2175/2475	734 x 2167/2467	758 x 2179/2479	616	2104/2404
700 x 2100/2400	826 x 2163/2463	850 x 2175/2475	834 x 2167/2467	858 x 2179/2479	716	2104/2404
800 x 2100/2400	926 x 2163/2463	950 x 2175/2475	934 x 2167/2467	958 x 2179/2479	816	2104/2404
900 x 2100/2400	1026 x 2163/2463	1050 x 2175/2475	1034 x 2167/2467	1058 x 2179/2479	916	2104/2404
1000 x 2100/2400	1126 x 2163/2463	1150 x 2175/2475	1134 x 2167/2467	1158 x 2179/2479	1016	2104/2404

Átjárhatósági méret L x H	KÉSZ FAL 125		KÉSZ FAL 150		AJTÓLAP vastagsága 45 mm	
	Szerkezet külmérete C x H1		Szerkezet külmérete C x H1		DW	DH
	BEFELÉ NYÍLÓ	KIFELE NYÍLÓ	BEFELÉ NYÍLÓ	KIFELE NYÍLÓ		
600 x 2100/2400	766 x 2183/2483	790 x 2195/2495	810 x 2205/2505	832 x 2216/2516	616	2104/2404
700 x 2100/2400	866 x 2183/2483	890 x 2195/2495	910 x 2205/2505	932 x 2216/2516	716	2104/2404
800 x 2100/2400	966 x 2183/2483	990 x 2195/2495	1010 x 2205/2505	1032 x 2216/2516	816	2104/2404
900 x 2100/2400	1066 x 2183/2483	1090 x 2195/2495	1110 x 2205/2505	1132 x 2216/2516	916	2104/2404
1000 x 2100/2400	1166 x 2183/2483	1190 x 2195/2495	1210 x 2205/2505	1232 x 2216/2516	1016	2104/2404

## ECLISSE 40 ESTENSIONE

TOKSZERKEZET KERESZTTARTÓVAL

Átjárhatósági méret L x H	KÉSZ FAL 100		KÉSZ FAL 108		AJTÓLAP vastagsága 45 mm		
	Szerkezet külmérete C x H1		Szerkezet külmérete C x H1		DW1	DW2	DH
	BEFELÉ NYÍLÓ	KIFELE NYÍLÓ	BEFELÉ NYÍLÓ	KIFELE NYÍLÓ			
1200 x 2100/2400	1326 x 2163/2463	1350 x 2175/2475	1334 x 2167/2467	1358 x 2179/2479	606	616	2104/2404
1400 x 2100/2400	1526 x 2163/2463	1550 x 2175/2475	1534 x 2167/2467	1558 x 2179/2479	706	716	2104/2404
1600 x 2100/2400	1726 x 2163/2463	1750 x 2175/2475	1734 x 2167/2467	1758 x 2179/2479	806	816	2104/2404
1800 x 2100/2400	1926 x 2163/2463	1950 x 2175/2475	1934 x 2167/2467	1958 x 2179/2479	906	916	2104/2404
2000 x 2100/2400	2126 x 2163/2463	2150 x 2175/2475	2134 x 2167/2467	2158 x 2179/2479	1006	1016	2104/2404

Átjárhatósági méret L x H	KÉSZ FAL 125		KÉSZ FAL 150		AJTÓLAP vastagsága 45 mm		
	Szerkezet külmérete C x H1		Szerkezet külmérete C x H1		DW1	DW2	DH
	BEFELÉ NYÍLÓ	KIFELE NYÍLÓ	BEFELÉ NYÍLÓ	KIFELE NYÍLÓ			
1200 x 2100/2400	1366 x 2183/2483	1390 x 2195/2495	1410 x 2205/2505	1432 x 2216/2516	606	616	2104/2404
1400 x 2100/2400	1566 x 2183/2483	1590 x 2195/2495	1610 x 2205/2505	1632 x 2216/2516	706	716	2104/2404
1600 x 2100/2400	1766 x 2183/2483	1790 x 2195/2495	1810 x 2205/2505	1832 x 2216/2516	806	816	2104/2404
1800 x 2100/2400	1966 x 2183/2483	1990 x 2195/2495	2010 x 2205/2505	2032 x 2216/2516	906	916	2104/2404
2000 x 2100/2400	2166 x 2183/2483	2190 x 2195/2495	2210 x 2205/2505	2232 x 2216/2516	1006	1016	2104/2404

---

© 2021 ECLISSE, minden jog fenntartva.

Tilos az ECLISSE írásos meghatalmazása nélkül a jelen kiadványban szereplő bármely szöveg, rajz és kép bármilyen mechanikus, vagy elektronikus módszerrel történő másolása. A kiadványban szereplő ábrák csak illusztrációk. Az ECLISSE fenntartja a jogot a műszaki tartalom megváltoztatására. Esetleges nyomdai hibákért felelősséget nem vállalunk.

---





**ECLISSE s.r.l.** - Via Giovanni Pascoli, 7 - 31053 Pieve di Soligo TV - Italy - T. +39 0438 985749  
international.sales@eclisse.it - www.eclisseworld.com

Elosztó:

**Veneto Porte Plusz Kft** - 8000 Székesfehérvár - Mártírok útja 3. (Raktár)  
www.eclisse.hu - info@eclisse.hu